



МИНИСТАРСТВО ПРИВРЕДЕ
Београд, Ул. Кнеза Милоша бр. 20

КОНКУРСНА ДОКУМЕНТАЦИЈА

ЗА ОТВОРЕНИ ПОСТУПАК

ЈАВНЕ НАБАВКЕ БРОЈ 62/2018

Реконструкција саобраћајница у општини Жабари

мај 2018. године

1 ОПШТИ ПОДАЦИ О ЈАВНОЈ НАБАВЦИ

1.1 ПОДАЦИ О НАРУЧИОЦУ

Наручилац је Република Србија – Министарство привреде, Београд, Ул. Кнеза Милоша бр. 20, ПИБ 108213421, матични број 17862154, рачун број 840-1620-21 (у даљем тексту: Наручилац).

Интернет адреса Наручиоца: www.privreda.gov.rs

1.2 ВРСТА ПОСТУПКА ЈАВНЕ НАБАВКЕ

Јавна набавка број 62/2018 спроводи се у отвореном поступку, у складу са Законом о јавним набавкама („Службени гласник РС”, бр. 124/12, 14/15 и 68/15) и подзаконским актима којима се уређују јавне набавке (у даљем тексту: ЗЈН).

1.3 ПРЕДМЕТ ЈАВНЕ НАБАВКЕ

Предмет јавне набавке број 62/2018 је реконструкција саобраћајница у општини Жабари.

Шифра ОРН: 45233140 - Радови на путевима

1.4 ЦИЉ ПОСТУПКА

Поступак јавне набавке број 62/2018 спроводи се ради закључења уговора о јавној набавци.

1.5 КОНТАКТ

Лице за контакт: Миранда Вученовић

Имејл и број факса: miranda.vucenovic@privreda.gov.rs, 011/333-4157

2 УСЛОВИ ЗА УЧЕШЋЕ У ПОСТУПКУ ЈАВНЕ НАБАВКЕ ИЗ ЧЛ. 75. И 76. ЗЈН И УПУТСТВО КАКО СЕ ДОКАЗУЈЕ ИСПУЊЕНОСТ ТИХ УСЛОВА

ОБАВЕЗНИ УСЛОВИ

У поступку јавне набавке број 62/2018 понуђач мора да докаже да испуњава обавезне услове за учешће, дефинисане чланом 75. ЗЈН, а испуњеност обавезних услова за учешће у поступку јавне набавке, доказује на начин дефинисан у следећој табели и то:

Р.бр	ОБАВЕЗНИ УСЛОВИ
1.	Да је регистрован код надлежног органа, односно уписан у одговарајући регистар (члан 75. став 1 тачка 1) ЗЈН)
Доказ	Извод из регистра Агенције за привредне регистре, односно извод из регистра надлежног Привредног суда
2.	Да он и његов законски заступник није осуђиван за неко од кривичних дела као члан организоване криминалне групе, да није осуђиван за кривична дела против привреде, кривична дела против животне средине, кривично дело примања или давања мита, кривично дело преваре (члан 75. став 1. тачка 2) ЗЈН)
Доказ	<p><u>Правна лица</u> достављају:</p> <ol style="list-style-type: none"> 1) Извод из казнене евиденције, односно уверење основног суда на чијем подручју се налази седиште домаћег правног лица, односно седиште представништва или огранка страног правног лица, којим се потврђује да правно лице није осуђивано за кривична дела против привреде, кривична дела против животне средине, кривично дело примања или давања мита, кривично дело преваре. Напомена: Уколико уверење Основног суда не обухвата податке из казнене евиденције за кривична дела која су у надлежности редовног кривичног одељења Вишег суда, потребно је поред уверења Основног суда доставити И УВЕРЕЊЕ ВИШЕГ СУДА на чијем подручју је седиште домаћег правног лица, односно седиште представништва или огранка страног правног лица, којом се потврђује да правно лице није осуђивано за кривична дела против привреде и кривично дело примања мита; 2) Извод из казнене евиденције Посебног одељења за организовани криминал Вишег суда у Београду, којим се потврђује да правно лице није осуђивано за неко од кривичних дела организованог криминала; 3) Извод из казнене евиденције, односно уверење надлежне полицијске управе МУП-а, којим се потврђује да законски заступник понуђача није осуђиван за кривична дела против привреде, кривична дела против животне средине, кривично дело примања или давања мита, кривично дело преваре и неко од кривичних дела организованог криминала (захтев се може поднети према месту рођења или према месту пребивалишта законског заступника). Уколико понуђач има више законских заступника дужан је да достави доказ за сваког од њих. <p><u>Предузетници и физичка лица</u> достављају:</p> <ol style="list-style-type: none"> 1) Извод из казнене евиденције, односно уверење надлежне полицијске управе МУП-а, којим се потврђује да није осуђиван за неко од кривичних дела као члан организоване криминалне групе, да није осуђиван за кривична дела против привреде, кривична дела против животне средине, кривично дело примања или давања мита, кривично дело преваре (захтев се може поднети према месту рођења или према месту пребивалишта). <p>Напомена: Овај доказ не може бити старији од два месеца пре отварања понуда</p>

3.	Да је измирио доспеле порезе, доприносе и друге јавне дажбине у складу са прописима Републике Србије или стране државе када има седиште на њеној територији (члан 75. став 1. тачка 4) ЗЈН
Доказ	Уверење Пореске управе Министарства финансија да је измирио доспеле порезе и доприносе и уверење надлежне управе локалне самоуправе да је измирио обавезе по основу изворних локалних јавних прихода или потврду Агенције за приватизацију да се понуђач налази у поступку приватизације. Напомена 1: Уколико понуђач има регистроване огранке или издвојена места чија се седишта разликују од седишта друштва, потребно је доставити потврду месно надлежног пореског органа локалне самоуправе да је понуђач измирио доспеле обавезе јавних прихода за огранак или издвојено место Напомена 2: Овај доказ не може бити старији од два месеца пре отварања понуда
Понуђачи који су регистровани у Регистру понуђача који води Агенција за привредне регистре не достављају доказе о испуњености услова из члана 75. ст. 1. тач. 1) до 4) ЗЈН, сходно чл. 78. ЗЈН. Понуђачи који су регистровани у Регистру понуђача могу доставити Решење о упису у регистар понуђача АПР.	
4.	Понуђач је дужан да при састављању понуде изричито наведе да је поштовао обавезе које произлазе из важећих прописа о заштити на раду, запошљавању и условима рада, заштити животне средине, као и да нема забрану обављања делатности која је на снази у време подношења понуде (члан 75. став 2. ЗЈН).
Доказ	Потписан о оверен Образац Изјаве понуђача о поштовању важећих прописа о заштити на раду, запошљавању и условима рада, заштити животне средине и да нема забрану обављања делатности. Изјава мора да буде потписана од стране овлашћеног лица понуђача и оверена печатом. <u>Уколико понуду подноси група понуђача, сваки члан групе мора посебно потписати и печатом оверити наведену Изјаву</u>

ДОДАТНИ УСЛОВИ

У поступку јавне набавке број 62/2018 понуђач мора да докаже да испуњава додатне услове за учешће, дефинисане овом конкурсном документацијом, а испуњеност додатних услова понуђач доказује на начин дефинисан у наредној табели и то:

Р.бр.	ДОДАТНИ УСЛОВИ
1.	Да располаже неопходним финансијским капацитетом односно да је у претходне 3 обрачунске године (2015, 2016. и 2017.) остварио пословни приход у минималном износу од 30.000.000,00 динара
Доказ	Извештај о бонитету за јавне набавке (образац БОН-ЈН) који издаје Агенција за привредне регистре, који мора да садржи: статусне податке понуђача, сажети биланс стања и биланс успеха за претходне три обрачунске године (2015, 2016. и 2017). Уколико у образцу БОН-ЈН нису

	<p>доступни подаци за 2017. годину, а приказани износ пословног прихода у 2015. и 2016. години не задовољава износ захтеван у конкурсној документацији, понуђач је у обавези да достави биланс стања и биланс успеха за 2017. годину</p>		
2.	<p>Да располаже неопходним пословним капацитетом односно да је у претходних 5 обрачунских година (2013-2017) извео радове на изградњи и/или реконструкцији и/или рехабилитацији и/или санацији саобраћајница у износу од минимум 50.000.000,00 динара без ПДВ, од чега је извео најмање један посао у минималном износу од 15.000.000,00 динара без ПДВ</p>		
Доказ	<p>Потврда, уговор и окончана ситуација (прва и последња страна окончане ситуације са рекапитулацијом радова) за све реализоване уговоре у укупном износу од минимум 50.000.000,00 динара без ПДВ и за најмање један посао у минималном износу од 15.000.000,00 динара без ПДВ</p> <p>Уколико је уговор анексиран, неопходно је доставити све анексе тог уговора уколико се њима мења првобитно уговорена цена.</p> <p>Потврде наручиоца не морају бити на Обрасцу из конкурсне документације.</p> <p>Потврде наручилаца о реализацији закључених уговора треба да садрже:</p> <ul style="list-style-type: none"> - назив и адреса наручиоца - назив и адреса понуђача - предмет уговора - вредност изведених радова - број и датум уговора - контакт особа наручиоца и телефон - потпис овлашћеног лица и печат наручиоца <p>Посебна напомена:</p> <p>Уколико је понуђач у реализацији уговора наступао у групи понуђача, као носилац посла или члан групе, биће му призната само вредност радова коју је самостално извео. Уколико се на Потврди наручиоца не налази тај издвојени износ, потребно је доставити о томе одговарајући доказ - уговоре и/или ситуације између чланова групе понуђача или друге доказе на основу којих се може утврдити тачан износ и врста изведених радова од стране понуђача.</p>		
3.	<p>Да понуђач има у радном односу на неодређено или одређено време или ангажоване по основу уговора ван радног односа одговорне извођаче радова са личним лиценцама и то:</p> <table border="1" style="width: 100%; border-collapse: collapse;"> <tr> <td style="width: 70%; text-align: center;">410 или 412 или 415 или 418</td> <td style="width: 30%; text-align: center;">1 извршилац</td> </tr> </table>	410 или 412 или 415 или 418	1 извршилац
410 или 412 или 415 или 418	1 извршилац		
Доказ	<p>Копија личне лиценце издате од Инжењерске коморе Србије, потврда о важењу лиценце и доказ о радном статусу (за носиоца лиценце који је запослен код понуђача: фотокопија МА или другог одговарајућег обрасца, односно за носиоца лиценце који није запослен код понуђача: фотокопија уговора ван радног односа)</p> <p>Ако у уговору ван радног односа није наведено да ће носилац лиценце бити ангажован за реализацију радова који су предмет ове јавне набавке потребно је приложити Анекс уговора којим се то дефинише.</p>		

	Наручилац ће прихватити следеће уговоре ван радног односа: 1. Уговор о привременим и повременим пословима; 2. Уговор о делу (ради обављања послова који су ван делатности послодавца); 3. Уговор о допунском раду.																
4.	Да располаже довољним техничким капацитетом односно да располаже следећом техничком опремом: <table border="1"> <tr> <td>грејдер</td> <td>комада 1</td> </tr> <tr> <td>финишер</td> <td>комада 1</td> </tr> <tr> <td>асфалтна база</td> <td>комада 1</td> </tr> <tr> <td>ваљак</td> <td>комада 2</td> </tr> <tr> <td>багер</td> <td>комада 2</td> </tr> <tr> <td>камион кипер</td> <td>комада 5</td> </tr> <tr> <td>булдозер</td> <td>комада 1</td> </tr> <tr> <td>утоваривач</td> <td>комада 1</td> </tr> </table>	грејдер	комада 1	финишер	комада 1	асфалтна база	комада 1	ваљак	комада 2	багер	комада 2	камион кипер	комада 5	булдозер	комада 1	утоваривач	комада 1
грејдер	комада 1																
финишер	комада 1																
асфалтна база	комада 1																
ваљак	комада 2																
багер	комада 2																
камион кипер	комада 5																
булдозер	комада 1																
утоваривач	комада 1																
Доказ	1) пописна листа са датумом 31.12.2017. године , потписана од стране овлашћеног лица понуђача и оверена печатом понуђача или аналитичка картица основних средстава потписана од стране овлашћеног лица понуђача и оверена печатом понуђача; 2) рачун и отпремница за средства набављена од 1.1.2018. године; 3) уговор о закупу , који у прилогу мора имати пописну листу закуподавца или аналитичку картицу или рачун и отпремницу уколико је средство набављено од стране закуподавца након 1.1.2018. године; 4) уговор о лизингу На наведеним доказима потребно је видно означити тражену техничку опрему.																
5.	Да достави средства обезбеђења и то:																
Доказ	Банкарска гаранција за озбиљност понуде – оригинал , у износу од 2% од укупне вредности понуде без ПДВ																
6.	Да, у случају заједничке понуде достави:																
Доказ	Споразум којим се понуђачи из групе међусобно и према наручиоцу обавезују на извршење јавне набавке																

Уколико понуду подноси група понуђача, сваки понуђач из групе понуђача мора да испуни обавезне услове из члана 75. став 1. тач. 1) до 4) ЗЈН, а додатне услове испуњавају заједно.

Уколико понуђач подноси понуду са подизвођачем, у складу са чланом 80. ЗЈН, подизвођач мора да испуњава обавезне услове из члана 75. став 1. тач. 1) до 4) ЗЈН.

У случају да наступа са подизвођачима, понуђач је дужан да за подизвођаче достави доказе о испуњености обавезних услова из члана 75. став 1. тач 1) до 4) ЗЈН.

Понуђач који је регистрован у Регистру понуђача који води Агенција за привредне регистре не доставља доказе о испуњености услова из члана 75. став 1. тач. 1) до 4) ЗЈН, сходно члану 78. ЗЈН.

Понуђач који је регистровани у регистру који води Агенција за привредне регистре не мора да достави доказ из члана 75. став 1. тачка 1) Извод из регистра Агенције за привредне регистре, који је јавно доступан на интернет страници Агенције за привредне регистре.

Уколико је доказ о испуњености услова електронски документ, понуђач доставља копију електронског документа у писаном облику, у складу са законом којим се уређује електронски документ.

Ако се у држави у којој понуђач има седиште не издају тражени докази, понуђач може, уместо доказа, приложити своју писану изјаву, дату под кривичном и материјалном одговорношћу оверену пред судским или управним органом, јавним бележником или другим надлежним органом те државе.

Ако понуђач има седиште у другој држави, наручилац може да провери да ли су документи којима понуђач доказује испуњеност тражених услова издати од стране надлежних органа те државе.

Докази о испуњености услова могу се доставити у неоввереним копијама, а Наручилац може пре доношења одлуке о додели уговора, захтевати од понуђача, чија је понуда на основу извештаја комисије за јавну набавку оцењена као најповољнија, да достави на увид оригинал или оверену копију свих или појединих доказа. Изабрани понуђач ће, у року од најмање пет дана од дана пријема писаног позива Наручиоца, доставити на увид тражени оригинал или оверену копију доказа о испуњености услова из чл. 75. и 76. ЗЈН. Ако понуђач у остављеном року не достави на увид оригинал или оверену копију тражених доказа, Наручилац ће његову понуду одбити као неприхватљиву.

Наручилац задржава право провере достављених доказа од стране понуђача. Уколико се том приликом установи да копија траженог доказа не одговара у потпуности оригиналу тог доказа, понуда ће се одбити као неприхватљива.

Наручилац неће одбити понуду као неприхватљиву, уколико не садржи доказ одређен конкурсном документацијом, ако понуђач наведе у понуди интернет страницу на којој су подаци који су тражени у оквиру услова јавно доступни.

Понуда мора да садржи све доказе тражене Конкурсном документацијом као и попуњене, потписане и оверене обрасце из Конкурсне документације.

Обрасце који су у конкретном случају неприменљиви, понуђач није у обавези да потпише, овери и достави.

На сваком обрасцу Конкурсне документације је наведено ко је дужан да образац овери печатом и потпише и то:

- Уколико понуду подноси понуђач који наступа самостално, сваки образац мора бити оверен и потписан од стране овлашћеног лица понуђача;

- Уколико понуду подноси понуђач који наступа са подизвођачем, обрасци који се односе на подизвођаче могу бити оверени и потписани од стране овлашћеног лица понуђача или од стране овлашћеног лица подизвођача.

- Уколико понуду подноси група понуђача, обрасци који се односе на члана групе могу бити оверени и потписани од стране овлашћеног лица носиоца посла или овлашћеног лица члана групе понуђача.

Понуђач је дужан да без одлагања писмено обавести Наручиоца о било којој промени у вези са испуњеношћу услова из поступка јавне набавке, која наступи до доношења одлуке, односно закључења уговора, односно током важења уговора о јавној набавци и да је документује на прописани начин.

3 КРИТЕРИЈУМ ЗА ДОДЕЛУ УГОВОРА

Критеријум за доделу уговора је **најнижа понуђена цена**.

У ситуацији када постоје две или више понуда са истом понуђеном ценом избор најповољније понуде ће се извршити на тај начин што ће бити изабрана понуда понуђача који је понудио краћи рок извођења радова.

У ситуацији када два или више понуђача који су понудили исту цену и исти рок извођења радова, избор најповољније понуде ће се извршити на тај начин што ће бити изабрана понуда понуђача који је тражио мањи износ аванса.

4 УПУТСТВО ПОНУЂАЧИМА КАКО ДА САЧИНЕ ПОНУДУ

4.1 ПОДАЦИ О ЈЕЗИКУ НА КОМЕ ПОНУДА МОРА БИТИ САСТАВЉЕНА

Понуда и докази који се подносе уз понуду морају бити састављени на српском језику. Поступак се води на српском језику.

4.2 НАЧИН ПОДНОШЕЊА ПОНУДЕ

Понуде се припремају у складу са позивом за подношење понуда објављеним на Порталу јавних набавки, интернет сајту Наручиоца, Порталу службених гласила Републике Србије и база прописа и у складу са Конкурсном документацијом. Конкурсна документација се преузима преко Портала јавних набавки и интернет сајта Наручиоца www.privreda.gov.rs.

Понуде се подносе у затвореној коверти са назнаком - **Понуда за ЈАВНУ НАБАВКУ БРОЈ: 62/2018 – Реконструкција саобраћајница у општини Жабари (НЕ ОТВАРАТИ)**.

Понуђач је дужан да на полеђини коверте или кутије наведе назив и адресу понуђача, телефон и контакт особу.

У случају да понуду подноси група понуђача, на коверти је потребно назначити да се ради о групи понуђача и навести називе и адресу свих учесника у заједничкој понуди.

Понуде се достављају путем поште или лично сваког радног дана 07.30-15.30 часова, на адресу Наручиоца – Министарство привреде, Београд, Кнеза Милоша бр.20.

Крајњи рок за достављање понуда је **3. јул 2018. године** до 9.00 часова.

Понуда која стигне после рока наведеног у претходном ставу сматраће се неблагоприятном. Неблаговремена понуда неће се отворити и по окончању поступка отварања ће бити враћена понуђачу, са назнаком да је понуда поднета неблагоприятно.

Јавно отварање понуда ће се обавити **3. јула 2018. године у 11.00 часова** у просторијама Наручиоца - Министарство привреде, Сектор за инвестиције у инфраструктурне пројекте, Београд, Влајковићева бр. 10, уз присуство овлашћених представника понуђача.

Представник понуђача је дужан да, пре почетка отварања понуда, Комисији за јавну набавку достави пуномоћје за учешће у поступку отварања понуда.

Пуномоћје се доставља у писаној форми и мора бити заведено код понуђача, оверено печатом и потписано од стране овлашћеног лица понуђача.

4.3 ПОДАЦИ О ОБАВЕЗНОЈ САДРЖИНИ ПОНУДЕ

Обавезну садржину понуде чине докази тражени Конкурсном документацијом као и попуњени, потписани и оверени обрасци из Конкурсне документације.

4.4 ПОНУДА СА ВАРИЈАНТАМА

Понуда са варијантама није дозвољена.

4.5 НАЧИН ИЗМЕНЕ, ДОПУНЕ И ОПОЗИВА ПОНУДЕ

У року за подношење понуде понуђач може да измени, допуни или опозове понуду на начин који је одређен за подношење понуде.

Понуђач је дужан да јасно назначи који део понуде мења односно која документа накнадно доставља.

Измену, допуну или опозив понуде треба доставити на адресу Наручиоца – Министарство привреде, Београд, Кнеза Милоша бр.20, са назнаком:

Измена понуде за јавну набавку 62/2018 – Реконструкција саобраћајница у општини Жабари - НЕ ОТВАРАТИ или

Допуна понуде за јавну набавку 62/2018 – Реконструкција саобраћајница у општини Жабари - НЕ ОТВАРАТИ или

Опозив понуде за јавну набавку 62/2018 – Реконструкција саобраћајница у општини Жабари -НЕ ОТВАРАТИ или

Измена и допуна понуде за јавну набавку 62/2018 – Реконструкција саобраћајница у општини Жабари -НЕ ОТВАРАТИ.

На полеђини коверте или на кутији навести назив и адресу понуђача. У случају да понуду подноси група понуђача, на коверти је потребно назначити да се ради о групи понуђача и навести називе и адресу свих учесника у заједничкој понуди.

По истеку рока за подношење понуда понуђач не може да повуче нити да мења своју понуду.

Промена првобитно понуђене цене није дозвољена у форми одобравања попушта на понуђену цену већ искључиво у форми измене понуде за јавну набавку.

Уколико се измена понуде односи на понуђену цену, цена мора бити изражена у динарском износу, а не у процентима. Измењену цену доставити на обрасцу понуде уз приложени предмер и прерачун радова који је усклађен са изменом понуде.

4.6 САМОСТАЛНО ПОДНОШЕЊЕ ПОНУДЕ

Понуду може поднети понуђач који наступа самостално.

Понуђач је дужан да испуни обавезне и додатне услове, у свему на начин дефинисан у тачки 2. Услови за учешће у поступку јавне набавке из чл. 75. и 76. ЗЈН и упутство како се доказује испуњеност тих услова.

Понуђач који је самостално поднео понуду, не може истовремено да учествује у заједничкој понуди или као подизвођач, нити исто лице може учествовати у више заједничких понуда.

4.7 ПОНУДА СА ПОДИЗВОЂАЧЕМ

Уколико понуђач подноси понуду са подизвођачем дужан је да у Обрасцу понуде наведе да понуду подноси са подизвођачем, проценат укупне вредности набавке који ће поверити подизвођачу, а који не може бити већи од 50%, као и део предмета набавке који ће извршити преко подизвођача.

Подизвођач не може допунити доказе о испуњености додатних услова за понуђача.

Подизвођач је дужан да испуни обавезне услове, у свему на начин дефинисан у тачки 2. Услови за учешће у поступку јавне набавке из чл. 75. и 76. ЗЈН и упутство како се доказује испуњеност тих услова.

Понуђач у Обрасцу понуде наводи назив и седиште подизвођача, уколико ће делимично извршење набавке поверити подизвођачу.

Понуђач у потпуности одговара Наручиоцу и Инвеститору за извршење обавеза из поступка јавне набавке, односно извршење уговорних обавеза, без обзира на број подизвођача.

Понуђач је дужан да Наручиоцу, на његов захтев, омогући приступ код подизвођача, ради утврђивања испуњености тражених услова.

4.8 ЗАЈЕДНИЧКА ПОНУДА

Понуду може поднети група понуђача као заједничку понуду.

Сваки понуђач из групе понуђача је дужан да испуни обавезне услове, у свему на начин дефинисан у тачки 2. Услови за учешће у поступку јавне набавке из чл. 75. и 76. ЗЈН и упутство како се доказује испуњеност тих услова док додатне услове испуњавају и доказују заједно, на начин дефинисан истом тачком Конкурсне документације.

Саставни део заједничке понуде је **споразум** којим се понуђачи из групе међусобно и према Наручиоцу обавезују на извршење јавне набавке, а који **обавезно садржи**:

- 1) податке о члану групе који ће бити носилац посла, односно који ће поднети понуду и који ће заступати групу понуђача пред Наручиоцем;
- 2) опис послова сваког од понуђача из групе понуђача у извршењу уговора.

Понуђачи који поднесу заједничку понуду одговарају неограничено солидарно према Наручиоцу и Инвеститору.

Задруга може поднети понуду самостално, у своје име, а за рачун задругара или заједничку понуду у име задругара.

Ако задруга подноси понуду у своје име за обавезе из поступка јавне набавке и уговора о јавној набавци одговара задруга и задругари у складу са ЗЈН.

Ако задруга подноси заједничку понуду у име задругара за обавезе из поступка јавне набавке и уговора о јавној набавци неограничено солидарно одговарају задругари.

4.9 НАЧИН И УСЛОВИ ПЛАЋАЊА, ГАРАНТНИ РОК, КАО И ДРУГЕ ОКОЛНОСТИ ОД КОЈИХ ЗАВИСИ ПРИХВАТЉИВОСТ ПОНУДЕ

Захтеви у погледу начина, рока и услова плаћања

Рок плаћања је до 45 дана од дана пријема оверене авансне, привремене односно окончане ситуације, уз важеће банкарске гаранције и полису осигурања.

Понуђачу је дозвољено да захтева аванс до 25% вредности понуде без ПДВ.

Захтеви у погледу гарантног рока

Минимални гарантни рок за изведене радове износи две године рачунајући од дана примопредаје радова. За уграђене материјале важи гарантни рок у складу са условима произвођача, који тече од дана извршене примопредаје радова Инвеститору.

Захтев у погледу рока извођења радова

Рок за извођење радова **максимално 60 календарских дана**.

Захтев у погледу рока важења понуде

Рок важења понуде је 90 дана од дана отварања понуда.

У случају истека рока важења понуде, Наручилац ће у писаном облику тражити од понуђача продужење важења понуде. Понуђач који прихвати захтев за продужење рока важења понуде не може мењати понуду.

4.10 ВАЛУТА И НАЧИН НА КОЈИ МОРА ДА БУДЕ НАВЕДЕНА И ИЗРАЖЕНА ЦЕНА У ПОНУДИ

Цена мора бити исказана у динарима, са и без пореза на додатну вредност, са урачунатим свим трошковима које понуђач има у реализацији јавне набавке, с тим да ће се за оцену понуде узимати у обзир цена без пореза на додатну вредност.

Цена је фиксна и не може се мењати.

Ако је у понуди исказана неувобичајено ниска цена, Наручилац ће поступити у складу са чланом 92. ЗЈН.

Цену је потребно изразити нумерички и текстуално, при чему текстуално изражена цена има предност у случају несагласности.

4.11 ПОДАЦИ О ВРСТИ, САДРЖИНИ, НАЧИНУ ПОДНОШЕЊА, ВИСИНИ И РОКОВИМА ОБЕЗБЕЂЕЊА ИСПУЊЕЊА ОБАВЕЗА ПОНУЂАЧА

Понуђач је у обавези да уз понуду достави

Банкарску гаранцију за озбиљност понуде – оригинал, у износу од 2 % од укупне вредности понуде без ПДВ са роком важења 90 дана од дана јавног отварања понуда, која мора бити неопозива, без права на приговор, безусловна и платива на први позив – оригинал - у корист Министарства привреде, Београд, Кнеза Милоша бр. 20, ПИБ 108213421, матични број 17862154, број рачуна: 840-1620-21.

Наручилац има право да банкарску гаранцију за озбиљност понуде активира у следећим случајевима:

а) ако понуђач коме је додељен уговор одбије да закључи уговор о јавној набавци

б) ако изабрани понуђач у року од 15 дана од дана закључења уговора, Наручиоцу не достави банкарску гаранцију за повраћај аванса и банкарску гаранцију за добро извршење посла;

в) ако изабрани понуђач у року од 15 дана од дана закључења уговора, Наручиоцу не достави полису осигурања за објекат у изградњи и полису осигурања од одговорности за штету причињену трећим лицима и стварима трећих лица.

4.12 ЗАШТИТА ПОВЕРЉИВОСТИ ПОДАТАКА КОЈЕ НАРУЧИЛАЦ СТАВЉА ПОНУЂАЧИМА НА РАСПОЛАГАЊЕ, УКЉУЧУЈУЋИ И ЊИХОВЕ ПОДИЗВОЂАЧЕ

Наручилац је дужан да:

1) чува као поверљиве све податке о понуђачима садржане у понуди које је као такве, у складу са ЗЈН, понуђач означио у понуди;

2) одбије давање информације која би значила повреду поверљивости података добијених у понуди;

3) чува као пословну тајну имена, заинтересованих лица, понуђача, као и податке о поднетим понудама, до отварања понуда.

Неће се сматрати поверљивим докази о испуњености обавезних услова, цена и други подаци из понуде који су од значаја за примену елемената критеријума и рангирање понуде.

4.13 ДОДАТНЕ ИНФОРМАЦИЈЕ ИЛИ ПОЈАШЊЕЊА У ВЕЗИ СА ПРИПРЕМАЊЕМ ПОНУДА,

Заинтересовано лице може, у писаном облику (путем поште на адресу Наручиоца, електронске поште на имејл miranda.vucenovic@privreda.gov.rs или факсом на број 011-333-4157) тражити од Наручиоца додатне информације или појашњења у вези са припремањем понуде, при чему може да укаже Наручиоцу и на евентуално уочене недостатке и неправилности у Конкурсној документацији, најкасније пет дана пре истека рока за подношење понуде. Особа за контакт је Миранда Вученовић, сваког радног дана 07.30 – 15.30 часова.

Тражење додатних информација или појашњења телефоном није дозвољено.

Додатне информације или појашњења упућују се са напоменом „Захтев за додатним информацијама или појашњењима конкурсне документације, ЈН број 62/2018- Реконструкција саобраћајница у општини Жабари ” .

Наручилац ће у року од три дана од дана пријема захтева, објавити одговор на Порталу јавних набавки и на својој интернет страници.

4.14 ОБИЛАЗАК ЛОКАЦИЈЕ

Понуђач је дужан да се увери у све услове градње, техничку документацију, као и да стекне комплетан увид у све информације које су неопходне за припрему понуде, на локацији на којој ће се радови и изводити.

Обилазак локације и увид у документацију биће организован у договору са особом задуженом за обилазак локације, а то је **Предраг Тасић, телефон 064/8133-266, у периоду од 10 до 14 часова.**

Као доказ да је обишао локацију, понуђач у оквиру своје понуде доставља потписан и оверен Образац из конкурсне документације – Изјава о посети локације, који не мора бити оверен од стране лица задуженог за обилазак локације.

4.15 ИЗМЕНЕ И ДОПУНЕ КОНКУРСНЕ ДОКУМЕНТАЦИЈЕ

Ако у року предвиђеном за подношење понуде измени или допуни Конкурсну документацију, Наручилац ће измене и допуне Конкурсне документације објавити на Порталу јавних набавки и интернет адреси Наручиоца www.privreda.gov.rs

Ако Наручилац измени или допуни Конкурсну документацију осам или мање дана пре истека рока за подношење понуда, дужан је да продужи рок за подношење понуда и објави обавештење о продужењу рока за подношење понуда.

Понуде се припремају у складу са Конкурсном документацијом и изменама и допунама Конкурсне документације.

Измене и допуне Конкурсне документације важиће само уколико су учињене у писаној форми. Усмене изјаве или изјаве дате на било који други начин од стране Наручиоца, неће ни у ком погледу обавезивати Наручиоца.

4.16 КОМУНИКАЦИЈА

Комуникација у поступку јавне набавке одвија се писаним путем, односно путем поште, електронске поште или факсом, као и објављивањем од стране Наручиоца на Порталу јавних набавки и интернет адреси Наручиоца www.privreda.gov.rs

Ако је документ из поступка јавне набавке достављен од стране Наручиоца или понуђача путем електронске поште или факсом, страна која је извршила достављање дужна је да од друге стране захтева да на исти начин потврди пријем тог документа, што је друга страна дужна и да учини када је то неопходно као доказ да је извршено достављање.

4.17 ДОДАТНА ОБЈАШЊЕЊА, КОНТРОЛА И ДОПУШТЕНЕ ИСПРАВКЕ

Наручилац може да захтева од понуђача додатна објашњења која ће му помоћи при прегледу, вредновању и упоређивању понуда, а може да врши и контролу (увид) код понуђача, односно његових подизвођача.

Наручилац може, уз сагласност понуђача, да изврши исправке рачунских грешака уочених приликом разматрања понуде по окончаном поступку отварања понуда, узимајући као релевантну цену по јединици мере.

Проверу рачунске тачности понуда и грешке, уколико их буде, Наручилац ће исправљати на следећи начин:

Уколико није тачан производ јединичне цене и количине, јединична цена ће се сматрати тачном.

Уколико цена за неку позицију није дата сматраће се да је вредност радова на тој позицији укључена у вредност других радова.

Уколико понуђач начини грешку у попуњавању, потребно је да исту избели и правилно попуни, а место начињене грешке парафира и овери печатом.

Ако се понуђач не сагласи са исправком рачунских грешака, Наручилац ће његову понуду одбити као неприхватљиву.

4.18 НЕУОБИЧАЈЕНО НИСКА ЦЕНА

Наручилац може да одбије понуду због неуобичајено ниске цене.

Неуобичајено ниска цена у смислу ЗЈН је понуђена цена која значајно одступа у односу на тржишно упоредиву цену и изазива сумњу у могућност извршења јавне набавке у складу са понуђеним условима.

Ако Наручилац оцени да понуда садржи неуобичајено ниску цену, захтеваће од понуђача детаљно образложење свих њених саставних делова које сматра меродавним, а нарочито наводе у погледу економике начина градње, производње или изабраних техничких решења, у погледу изузетно повољних услова који понуђачу стоје на располагању за извршење уговора или у погледу оригиналности производа, услуга или радова које понуђач нуди.

4.19 НЕГАТИВНЕ РЕФЕРЕНЦЕ

Наручилац може одбити понуду уколико поседује доказ да је понуђач у претходне три године пре објављивања позива за подношење понуда у поступку јавне набавке:

- 1) поступао супротно забрани из чл. 23. и 25. ЗЈН;
- 2) учинио повреду конкуренције;
- 3) доставио неистините податке у понуди или без оправданих разлога одбио да закључи уговор о јавној набавци, након што му је уговор додељен;
- 4) одбио да достави доказе и средства обезбеђења на шта се у понуди обавезао.

Наручилац може одбити понуду уколико поседује доказ који потврђује да понуђач није испуњавао своје обавезе по раније закљученим уговорима о јавним набавкама који су се односили на исти предмет набавке, за период од претходне три године пре објављивања позива за подношење понуда.

Доказ може бити:

- 1) правоснажна судска одлука или коначна одлука другог надлежног органа;
- 2) исправа о реализованом средству обезбеђења испуњења обавеза у поступку јавне набавке или испуњења уговорних обавеза;
- 3) исправа о наплаћеној уговорној казни;
- 4) рекламације потрошача, односно Инвеститора, ако нису отклоњене у уговореном року;
- 5) извештај надзорног органа о изведеним радовима који нису у складу са пројектом, односно уговором;
- 6) изјава о раскиду уговора због неиспуњења битних елемената уговора дата на начин и под условима предвиђеним законом којим се уређују облигациони односи;
- 7) доказ о ангажовању на извршењу уговора о јавној набавци лица која нису означена у понуди као подизвођачи, односно чланови групе понуђача;
- 8) други одговарајући доказ примерен предмету јавне набавке, који се односи на испуњење обавеза у ранијим поступцима јавне набавке или по раније закљученим уговорима о јавним набавкама.

Наручилац може одбити понуду ако поседује доказ - правоснажну судску одлуку или коначну одлуку другог надлежног органа који се односи на поступак који је спровео или уговор који је закључио и други наручилац ако је предмет јавне набавке истоврстан.

4.20 ПОШТОВАЊЕ ОБАВЕЗА КОЈЕ ПРОИЗЛАЗЕ ИЗ ВАЖЕЋИХ ПРОПИСА

Понуђач је дужан да поштује све обавезе које произлазе из важећих прописа о заштити на раду, запошљавању и условима рада, заштити животне средине-

Понуђач не сме имати забрану обављања делатности која је на снази у време подношења понуде.

4.21 КОРИШЋЕЊЕ ПАТЕНТА И ОДГОВОРНОСТ ЗА ПОВРЕДУ ЗАШТИЋЕНИХ ПРАВА ИНТЕЛЕКТУАЛНЕ СВОЈИНЕ ТРЕЋИХ ЛИЦА

Накнаду за коришћење патената, као и одговорност за повреду заштићених права интелектуалне својине трећих лица сноси понуђач.

4.22 НАЧИН И РОК ЗА ПОДНОШЕЊЕ ЗАХТЕВА ЗА ЗАШТИТУ ПРАВА ПОНУЂАЧА

Поступак заштите права понуђача регулисан је одредбама чл. 138. - 166. ЗЈН.

Захтев за заштиту права може да поднесе понуђач, односно заинтересовано лице, које има интерес за доделу уговора у поступку јавне набавке и који је претрпео или би могао да претрпи штету због поступања Наручиоца противно одредбама ЗЈН.

Захтев за заштиту права подноси се Наручиоцу, а копија се истовремено доставља Републичкој комисији.

Наручиоцу се захтев за заштиту права предаје непосредно или електронском поштом на имејл miranda.vucenovic@privreda.gov.rs, факсом на број 011/333-4157 или препорученом поштом са повратницом на адресу Наручиоца.

Захтев за заштиту права се може поднети у току целог поступка јавне набавке, против сваке радње Наручиоца, осим уколико ЗЈН није другачије одређено.

О поднетом захтеву за заштиту права Наручилац ће обавестити све учеснике у поступку јавне набавке, односно објавити обавештење о поднетом захтеву на Порталу јавних набавки, најкасније у року од два дана од дана пријема захтева.

Уколико се захтевом за заштиту права оспорава врста поступка, садржина позива за подношење понуда или Конкурсне документације, захтев ће се сматрати благовременим уколико је примљен од стране Наручиоца најкасније седам дана пре истека рока за подношење понуда, без обзира на начин достављања и уколико је подносилац захтева у складу са чланом 63. став 2. ЗЈН указао Наручиоцу на евентуалне недостатке и неправилности, а Наручилац исте није отклонио.

Захтев за заштиту права којим се оспоравају радње које Наручилац предузме пре истека рока за подношење понуда, а након истека рока из претходног става, сматраће се благовременим уколико је поднет најкасније до истека рока за подношење понуда.

После доношења одлуке о додели уговора и одлуке о обустави поступка, рок за подношење захтева за заштиту права је десет дана од дана објављивања одлуке на Порталу јавних набавки.

Захтевом за заштиту права не могу се оспоравати радње Наручиоца предузете у поступку јавне набавке ако су подносиоцу захтева били или могли бити познати разлози за његово подношење пре истека рока за подношење захтева, а подносилац захтева га није поднео пре истека тог рока.

Ако је у истом поступку јавне набавке поново поднет захтев за заштиту права од стране истог подносиоца захтева, у том захтеву се не могу оспоравати радње Наручиоца за које је подносилац захтева знао или могао знати приликом подношења претходног захтева.

Захтев за заштиту права не задржава даље активности наручиоца у поступку јавне набавке у складу са одредбама члана 150. ЗЈН.

Наручилац ће објавити обавештење о поднетом захтеву за заштиту права на Порталу јавних набавки и на својој интернет страници најкасније у року од два дана од дана пријема захтева за заштиту права.

4.23 САДРЖИНА ЗАХТЕВА ЗА ЗАШТИТУ ПРАВА

Захтев за заштиту права садржи:

- 1) назив и адресу подносиоца захтева и лице за контакт;
- 2) назив и адресу Наручиоца;
- 3) податке о јавној набавци која је предмет захтева, односно о одлуци Наручиоца;
- 4) повреде прописа којима се уређује поступак јавне набавке;

- 5) чињенице и доказе којима се повреде доказују;
- 6) потврду о уплати таксе из члана 156. ЗЈН;
- 7) потпис подносиоца.

Ако поднети захтев за заштиту права не садржи све обавезне елементе, Наручилац ће такав захтев одбацити закључком.

Наручилац закључак доставља подносиоцу захтева и Републичкој комисији у року од три дана од дана доношења.

Против закључка Наручиоца подносилац захтева може у року од три дана од дана пријема закључка поднети жалбу Републичкој комисији, док копију жалбе истовремено доставља Наручиоцу.

Валидан доказ о извршеној уплати таксе, у складу са Упутством о уплати таксе за подношење захтева за заштиту права Републичке комисије, објављеном на сајту Републичке комисије, у смислу члана 151. став 1. тачка б) ЗЈН, је :

Потврда о извршеној уплати таксе која мора да садржи следеће елементе:

- (1) да буде издата од стране банке и да садржи печат банке;
- (2) да представља доказ о извршеној уплати таксе, што значи да потврда мора да садржи податак да је налог за уплату таксе, односно налог за пренос средстава реализован, као и датум извршења налога;
- (3) износ таксе из члана 156. ЗЈН чија се уплата врши- 120.000,00 динара;
- (4) број рачуна: 840-30678845-06;
- (5) шифру плаћања: 153 или 253;
- (6) позив на број: подаци о броју или ознаци јавне набавке поводом које се подноси захтев за заштиту права;
- (7) сврха: ЗЗП; Министарство привреде; број или ознака јавне набавке поводом које се подноси захтев за заштиту права;
- (8) Корисник: буџет Републике Србије;
- (9) назив уплатиоца, односно назив подносиоца захтева за заштиту права за којег је извршена уплата таксе;
- (10) потпис овлашћеног лица банке, **или**

Налог за уплату, први примерак, оверен потписом овлашћеног лица и печатом банке или поште, који садржи и све друге елементе из потврде о извршеној уплати таксе наведене под тачком 1 **или**

Потврда издата од стране Републике Србије, Министарства финансија, Управе за трезор, потписана и оверена печатом, која садржи све елементе из потврде о извршеној уплати таксе из тачке 1, осим оних наведених под (1) и (10), за подносиоце захтева за заштиту права који имају отворен рачун у оквиру припадајућег консолидованог рачуна трезора, а који се води у Управи за трезор (корисници буџетских средстава, корисници средстава организација за обавезно социјално осигурање и други корисници јавних средстава) **или**

Потврда издата од стране Народне банке Србије, која садржи све елементе из потврде о извршеној уплати таксе из тачке (1), за подносиоце захтева за заштиту права (банке и други субјекти) који имају отворен рачун код НБС.

Више информација о уплати таксе за подношење захтева за заштиту права може се добити на интернет страници Републичке комисије за заштиту права у поступцима јавних навакки <http://www.kjn.gov.rs/ci/uputstvo-o-uplati-republicke-administrativne-takse.html>

4.24 РОК ЗА ДОНОШЕЊЕ ОДЛУКЕ О ДОДЕЛИ УГОВОРА

Рок за доношење одлуке о додели уговора је 25 дана од дана отварања понуда.

4.25 РОК У КОЈЕМ ЋЕ УГОВОР БИТИ ЗАКЉУЧЕН

Наручилац ће уговор о јавној набавци доставити понуђачу коме је уговор додељен у року од осам дана од дана протекла рока за подношење захтева за заштиту права из члана 149. ЗЈН.

У случају да је поднета само једна понуда Наручилац може закључити уговор пре истека рока за подношење захтева за заштиту права, у складу са чланом 112. став 2. тачка 5) ЗЈН.

4.26 ОБУСТАВА ЈАВНЕ НАБАВКЕ

Наручилац ће обуставити поступак јавне набавке уколико нису испуњени услови за доделу уговора из члана 107. ЗЈН.

Наручилац може да обустави поступак јавне набавке из објективних и доказивих разлога који се нису могли предвидети у време покретања поступка и који онемогућавају да се започети поступак оконча, или услед којих је престала потреба Наручиоца за предметном набавком због чега се неће понављати у току исте буџетске године односно у наредних шест месеци.

4.27 УВИД У ДОКУМЕНТАЦИЈУ

Понуђач има право да изврши увид у документацију о спроведеном поступку јавне набавке после доношења одлуке о додели уговора, односно одлуке о обустави поступка о чему може поднети писмени захтев наручиоцу путем електронске поште, поште и факсом.

Наручилац ће лицу из претходног става, омогућити увид у документацију и копирање документације из поступка о трошку подносиоца захтева, у року од два дана од дана пријема писаног захтева, уз обавезу да заштити податке у складу са чл. 14. и 15. ЗЈН.

4.28 ТРОШКОВИ ПРИПРЕМАЊА ПОНУДЕ

Понуђач може да у оквиру понуде достави укупан износ и структуру трошкова припремања понуде. Трошкове припреме и подношења понуде сноси искључиво понуђач и не може тражити од Наручиоца накнаду трошкова.

Ако је поступак јавне набавке обустављен из разлога који су на страни Наручиоца, оба наручиоца су дужна да понуђачу надокнаде трошкове прибављања средства обезбеђења, под условом да је понуђач тражио накнаду тих трошкова у понуди.

4.29 УПУТСТВО О ИЗГЛЕДУ ТАБЛЕ СА ПОДАЦИМА О ПРОЈЕКТУ МИНИСТАРСТВА ПРИВРЕДЕ

Упутство о изгледу табле са подацима о пројекту Министарства привреде представља смернице извођачима за израду табли у складу са дефинисаном уговорном обавезом и за правилну употребу лога Министарства привреде, на основу члана 201. тачка 16. Закона о планирању и изградњи и Правилника о изгледу, саджини и месту постављања градилишне табле.

ТЕХНИЧКЕ КАРАКТЕРИСТИКЕ:

1. Градилишна табла је правоугаоног облика димензија 200 x 300 x 20cm, израђена од челичних кутијастих профила и поцинкованог лима, а поставља се на челичним носачима одговарајуће носивости фундираним у бетон.
2. Позадина табле мора бити светлоранцасте боје отпорна на атмосферске утицаје.

ПРИКАЗ ОБАВЕЗНОГ САДРЖАЈА:

1. **Лого Министарства привреде** позициониран је у горњем десном углу. Минималне димензије лога су 40 x 40cm.
2. **Лого Европске инвестиционе банке** позициониран је у горњем десном углу. Минималне димензије лога су 40 x 40cm.
3. На делу испод лога Министарства привреде, односно лога Европске инвестиционе банке „болдовано“ су истакнути следећи подаци:
 - а) Назив, намена и величина објекта и
 - б) Број катастарске парцеле
4. Модел објекта је позициониран у горњем левом углу
5. На доњем делу табле наведено је следеће:
 - а) Назив привредног друштва, односно правног лица или предузетника који је израдио пројектну документацију (адреса, телефон и сајт)
 - б) Име одговорног пројектанта
 - в) Назив извођача радова, име одговорног извођача радова и име лица које врши надзор
 - г) Број и датум решења којим је издата грађевинска дозвола и назив органа који је издао грађевинску дозволу, односно број решења којим се одобрава извођење радова (за које се не издаје грађевинска дозвола)
 - д) Датум почетка грађења
 - ђ) Рок завршетка изградње објекта
 - е) Назив Наручиоца
 - ж) Назив Инвеститора
 - з) Назив Корисника

4.30 СПИСАК ОБРАЗАЦА КОЈИ ЧИНЕ САСТАВНИ ДЕО КОНКУРСНЕ ДОКУМЕНТАЦИЈЕ (ПОНУДЕ)

	НАЗИВ ОБРАСЦА	БРОЈ ОБРАСЦА
1.	Образац понуде	ОБРАЗАЦ БР. 1
2.	Општи подаци о понуђачу	ОБРАЗАЦ БР. 2
3.	Општи подаци о члану групе понуђача	ОБРАЗАЦ БР. 3
4.	Изјава о посети локације	ОБРАЗАЦ БР. 4
5.	Изјава о одговорном извођачу	ОБРАЗАЦ БР. 5
6.	Списак изведених радова	ОБРАЗАЦ БР. 6
7.	Потврда о реализацији уговора	ОБРАЗАЦ БР. 7
8.	Изјава о расположивости техничке опреме	ОБРАЗАЦ БР. 8
9.	Модел уговора	ОБРАЗАЦ БР. 9
10.	Трошкови припреме понуде	ОБРАЗАЦ БР. 10
11.	Изјава о независној понуди	ОБРАЗАЦ БР. 11
12.	Изјава понуђача о поштовању важећих прописа о заштити на раду, запошљавању и условима рада, заштити животне средине, као и да нема забрану обављања делатности	ОБРАЗАЦ БР. 12
13.	Предмер и предрачун	ОБРАЗАЦ БР. 13

Образац 1.

ОБРАЗАЦ ПОНУДЕ

Понуда број _____ од ____.____. 2018. године
за јавну набавку 62/2018– Реконструкција саобраћајница у општини Жабари

1) Општи подаци о понуђачу:

Скраћени назив: _____

Седиште и адреса: _____

Матични број: _____ ПИБ: _____

а) понуђач који наступа самостално б) понуђач – носилац посла в) понуђач из групе понуђача г) понуђач/члан групе, који наступа са подизвођачем д) подизвођач (заокружити)

Скраћени назив: _____

Седиште и адреса: _____

Матични број: _____ ПИБ: _____

а) понуђач који наступа самостално б) понуђач – носилац посла в) понуђач из групе понуђача г) понуђач/члан групе, који наступа са подизвођачем д) подизвођач (заокружити)

Скраћени назив: _____

Седиште и адреса: _____

Матични број: _____ ПИБ: _____

а) понуђач који наступа самостално б) понуђач – носилац посла в) понуђач из групе понуђача г) понуђач/члан групе, који наступа са подизвођачем д) подизвођач (заокружити)

НАПОМЕНА: Образац копирати у потребном броју примерака у случају већег броја понуђача из групе понуђача или подизвођача

2) Понуду број _____ од _____.2018. године подносимо

а) самостално б) заједничку понуду ц) са подизвођачем д) заједнички са подизвођачем

Укупна цена без ПДВ	
Укупна цена са ПДВ	
Рок завршетка радова износи _____ календарских дана од дана увођења у посао (максимално 60 календарских дана)	
Гарантни рок за све радове је _____ године, од дана примопредаје радова (не краћи од 2 године)	
Важење понуде износи 90 дана од дана отварања понуда	
Тражени аванс (највише до 25%)	а) аванс _____% б) без аванса

3) Подаци о подизвођачу:

Назив подизвођача	Позиција радова које изводи	Вредност радова без ПДВ	Процент укупне вредности набавке који ће извршити подизвођач:

Датум _____

Потпис овлашћеног лица

М.П.

Напомене: Образац понуде понуђач мора да попуни, овери печатом и потпише, чиме потврђује да су тачни подаци који су у обрасцу понуде наведени. Уколико понуђачи подносе заједничку понуду, група понуђача може да се определи да образац понуде потписују и печатом оверавају сви понуђачи из групе понуђача или група понуђача може да одреди једног понуђача из групе који ће попунити, потписати и печатом оверити образац понуде.

Образац 2.

ОПШТИ ПОДАЦИ О ПОНУЂАЧУ

Назив понуђача	
Седиште и адреса понуђача	
Одговорно лице – директор	
Особа за контакт	
Телефон	
Имејл	
Рачун и банка	
Матични број	
ПИБ	
Врста правног лица (микро, мало, средње, велико, ЈП или физичко лице)	

Датум _____

Потпис овлашћеног лица

М.П.

Образац попуњава понуђач који наступа самостално или понуђач-носилац посла.
Образац потписује и оверава овлашћено лице понуђача.

Образац 3.

ОПШТИ ПОДАЦИ О ЧЛАНУ ГРУПЕ ПОНУЂАЧА

Назив члана групе понуђача	
Седиште и адреса члана групе понуђача	
Одговорно лице члана групе - директор	
Особа за контакт	
Телефон	
Имејл	
Рачун и банка	
Матични број	
ПИБ	

Датум _____

Потпис овлашћеног лица

М.П.

Образац копирати у потребном броју примерака за сваког члана групе понуђача. Образац потписује и оверава овлашћено лице носиоца посла групе понуђача или овлашћено лице члана групе

Образац 4.

ИЗЈАВА ПОНУЂАЧА О ПОСЕТИ ЛОКАЦИЈЕ

Изјављујем да смо посетили локацију која је предмет јавне набавке број 62/2018 и стекли увид у техничку документацију и све информације које су неопходне за припрему понуде. Такође изјављујем да смо упознати са свим условима градње и да они, сада видљиви, не могу бити основ за било какве накнадне промене у цени.

Датум _____

Потпис овлашћеног лица

М.П.

Образац не мора бити потписан од стране локалне самоуправе односно лица задуженог за обилазак локације.

Образац потписује и оверава овлашћено лице понуђача уколико наступа самостално или са подизвођачима.

Уколико наступа у групи, образац потписује и оверава овлашћено лице носиоца посла групе понуђача или овлашћено лице члана групе.

Образац 5.**ИЗЈАВА О ОДГОВОРНОМ ИЗВОЂАЧУ**

Изјављујем да ће доле наведени одговорни извођачи радова бити расположиви у периоду извршења уговора за реконструкцију саобраћајница у општини Жабари:

Бр.	Име и презиме	Број лиценце	Назив понуђача (члана групе понуђача) који ангажује одговорног извођача:	Основ ангажовања: 1. Запослен код понуђача 2. Ангажован уговором
1.				
2.				
3.				

Датум _____

Потпис овлашћеног лица

М.П.

Образац копирати у потребном броју примерака.

Образац потписује и оверава овлашћено лице понуђача уколико наступа самостално или са подизвођачима. Уколико наступа у групи, образац потписује и оверава овлашћено лице носиоца посла групе понуђача или овлашћено лице члана групе.

Напомена: Последњу колону: Основ ангажовања попунити тако, што се за запослене уноси број - 1, а за ангажоване уговором број - 2.

Образац 6.**СПИСАК ИЗВЕДЕНИХ РАДОВА**

Наручилац	Период извођења радова	Врста радова	Вредност изведених радова (без ПДВ)
УКУПНО изведених радова без ПДВ:			

Датум _____

Потпис овлашћеног лица

М.П. _____

Образац копирати у потребном броју примерака за сваког члана групе понуђача. Образац потписује и оверава овлашћено лице понуђача уколико наступа самостално или са подизвођачима. Образац потписује и оверава овлашћено лице носиоца посла групе понуђача или овлашћено лице члана групе.

Образац 7.

ПОТВРДА О РЕАЛИЗАЦИЈИ УГОВОРА

Назив наручиоца

Адреса

Овим потврђујемо да је понуђач

из

ул. _____

за потребе Наручиоца

а) самостално; б) као носилац посла; в) као члан групе; г) као подизвођач

(заокружити одговарајући начин наступања)

квалитетно и у уговореном року извео радове

(навести предмет уговора односно врсту радова)

у вредности од укупно _____ динара без ПДВ,

односно у вредности од укупно _____ динара са

ПДВ, а на основу уговора број _____ од

_____.

Контакт особа Наручиоца: _____,

Телефон: _____

Датум: _____

Потпис овлашћеног лица Наручиоца

М.П.

Образац копирати у потребном броју примерака.

Образац 8.**ИЗЈАВА О РАСПОЛОЖИВОСТИ ТЕХНИЧКЕ ОПРЕМЕ**

Изјављујемо да имамо у власништву, односно закупу или лизингу и у исправном стању захтевани технички капацитет за јавну набавку број 62/2018 – Реконструкција саобраћајница у општини Жабари и да ће наведена опрема бити на располагању за све време извођења радова који су предмет ове јавне набавке

Ред. бр.	Техничко средство	Ком.	Редни број и бр. стране са пописне листе	Број уговора о лизингу или закупу	Уписати у чијем је власништву техничко средство
1.	грејдер	1			
2.	финишер	1			
3.	асфалтна база	1			
4.	ваљак	2			
5.	багер	2			
6.	камион кипер	5			
7.	булдозер	1			
8.	доставно возило	1			

Датум _____

Потпис овлашћеног лица

М.П. _____

Образац копирати у потребном броју примерака за сваког члана групе понуђача. Образац потписује и оверава овлашћено лице овлашћеног члана групе понуђача или овлашћено лице члана групе. Образац потписује и оверава овлашћено лице понуђача уколико наступа самостално или са подизвођачима.

Образац 9.

МОДЕЛ УГОВОРА О ИЗВОЂЕЊУ РАДОВА

Уговорне стране :

1. **Република Србија – Министарство привреде**, Београд, Ул. Кнеза Милоша бр. 20, ПИБ 108213421, матични број 17862154, рачун број 840-1620-21 (у даљем тексту: Наручилац) које, по овлашћењу број: 021-02-2/2017-02 од 17. јула 2017. године, заступа државни секретар Драган Стевановић

2. **Република Србија – Општина Жабари**, Жабари, Ул. Кнеза Милоша бр. 103, ПИБ 102672556, матични број 07162456, рачун број 840-65640-21 (у даљем тексту: Инвеститор), коју заступа председник општине Јован Лукић

3. **Привредно друштво/носилац посла** _____,
_____, Ул. _____ бр. _____, ПИБ
_____, матични број _____, рачун број
_____ код банке _____;

члан групе/подизвођач _____,
_____, Ул. _____ бр. _____, ПИБ
_____, матични број _____;

члан групе/подизвођач _____,
_____, Ул. _____ бр. _____, ПИБ
_____, матични број _____;

(у даљем тексту: Извођач), које заступа директор

УВОДНИ ДЕО

- На основу Уредбе о поступку по коме се бирају инфраструктурни пројекти и поступку по коме се спроводи подршка унапређења локалне и регионалне инфраструктуре – Градимо заједно („Службени гласник РС” број 5/17) и Јавним позивима за пријаву пројеката („Службени гласник РС” бр. 6/17 и 69/17) Наручилац је донео Одлуку о расподели и коришћењу средстава за подршку унапређења локалне и регионалне инфраструктуре - Градимо заједно („Службени гласник РС” број 18/18), којом су распоређена средства за реализацију пројекта – Реконструкција саобраћајница у општини Жабари.
- Наручилац је у отвореном поступку јавне набавке број 62/2018, Извођачу доделио уговор о извођењу радова на реконструкцији саобраћајница у општини Жабари.

ПРЕДМЕТ УГОВОРА

Члан 1.

Предмет Уговора је реконструкција саобраћајница у општини Жабари, у свему према Понуди број _____ од __. __. 2018. године, која је саставни део овог уговора.

ВРЕДНОСТ УГОВОРА

Члан 2.

Цена за извођење радова из члана 1. Уговора износи _____ динара без ПДВ односно _____ динара са ПДВ.

Укупан износ средстава из става 1. овог члана обезбеђен је на следећи начин:

- износ од _____ динара без ПДВ (*попуњава Наручилац*) обезбеђен је Законом о буџету Републике Србије за 2018. годину („Службени гласник РС”, број 113/17), у члану 8, Раздео 21 - Министарство привреде, Програм 1505 – Регионални развој, функција 411 – Општи економски и комерцијални послови, Пројекат 4001 - Подршка развоју локалне и регионалне инфраструктуре, економска класификација 511 - Зграде и грађевински објекти, извор финансирања 11 – Примања од иностраних задуживања, која представљају средства зајма Европске инвестиционе банке намењена реализацији финансијског уговора „Зајам за општинску и регионалну инфраструктуру”;
- износ од _____ динара са ПДВ (*попуњава Наручилац*) обезбеђен је Одлуком о првој измени и допуни Одлуке о буџету општине Жабари за 2018. годину („Службени гласник општине Жабари“, бр. 1/2018) Програм 7- Организација саобраћаја и саобраћајна инфраструктура, 0701-П4-Асфалтирање путева на територији општине, Друмски саобраћај, Функција: 451, Позиција: 97, Економска класификација 511 – Зграде и грађевински објекти

Обавезу обрачуна и плаћања ПДВ на целокупну вредност Уговора сноси Инвеститор као порески дужник по основу сваке испостављене ситуације.

Уговорена цена је фиксна по јединици мере и не може се мењати услед повећања цене елемената на основу којих је одређена односно због наступања промењених околности.

Осим вредности рада, добара и услуга неопходних за извршење Уговора, цена обухвата и све зависне трошкове Извођача до примопредаје радова а посебно трошкове извођења свих припремних и завршних радњи, организације, чувања и обезбеђења градилишта, помоћних материјала и опреме, мера за омогућавање безбедног и несметаног одвијања саобраћаја током извођења радова. Обезбеђење градилишта саобраћајном сигнализацијом у току извођења радова је у обавези Инвеститора и не урачунава се у цену.

НАЧИН ПЛАЋАЊА

Члан 3.

Уговорне стране су сагласне да се плаћање Извођачу врши на следећи начин:

-аванс у висини од ____ % од уговорене вредности без ПДВ што износи _____ динара, у року до 45 дана од дана пријема оверене авансне ситуације/авансног рачуна, уз услов да је Наручиоцу достављена банкарска гаранција

за повраћај аванса, у складу са чланом 11. Уговора. Аванс се мора оправдати најкасније са последњом привременом ситуацијом;

- по испостављеним овереним привременим ситуацијама и окончаној ситуацији, уз важеће банкарске гаранције и полисе осигурања, у року до 45 дана од дана пријема оверене ситуације. Укупна вредност привремених ситуација не може бити већа од 90% вредности уговорених радова без ПДВ.

Авансна ситуација испоставља се Наручиоцу у шест примерака и мора бити оверена од стране Инвеститора пре доставе Наручиоцу.

Привремена и окончана ситуација испостављају се Наручиоцу у шест примерака и морају бити оверене од стране надзорног органа и Инвеститора пре доставе Наручиоцу.

Комплетну документацију неопходну за оверу ситуације: листове грађевинског дневника, листове грађевинске књиге, одговарајуће атесте за уграђени материјал и набавку опреме, динамички план са пресеком стања радова и предлог мера за отклањање евентуалних кашњења у реализацији и другу документацију Извођач доставља стручном надзору, с тим да се у супротном неће извршити плаћање тих позиција, што Извођач признаје без права на приговор.

Уколико Извођач не достави ситуацију са свим прилозима из претходног става овог члана, Наручилац и/или Инвеститор неће извршити плаћање позиција за које није достављена комплетна документација.

РОК ЗА ИЗВОЂЕЊЕ РАДОВА

Члан 4.

Извођач се обавезује да радове који су предмет овог уговора изведе у року од _____ календарских дана, рачунајући од дана увођења у посао.

Увођење у посао се врши у присуству представника Наручиоца, Инвеститора, Извођача и стручног надзора, након испуњења следећих услова:

- да је Инвеститор предао Извођачу инвестиционо техничку документацију и грађевинску дозволу;
- да је Инвеститор обезбедио Извођачу несметан прилаз градилишту;
- да је Извођач Наручиоцу доставио банкарску гаранцију за добро извршење посла;
- да је Извођач Наручиоцу доставио полису осигурања за објекат у изградњи и полису осигурања од одговорности за штету причињену трећим лицима и стварима трећих лица.

Датум увођења у посао уписује се у грађевински дневник.

Члан 5.

Извођач је дужан да одмах писмено обавести Наручиоца и Инвеститора о околностима које онемогућавају или отежавају извођење радова, о привременом обустављању радова, и о настављању радова по престанку сметњи због којих је извођење радова обустављено.

Извођач може привремено обуставити радове искључиво уз сагласност надзорног органа. Извођач је дужан да настави извођење радова по престанку сметње због које су радови обустављени.

Период обуставе радова мора бити уписан у грађевински дневник, потписан и оверен од стране одговорног лица Извођача и стручног надзора и једино у том случају не утиче на уговорени рок извођења радова.

На основу евидентиране обуставе радова кроз књигу инспекције и грађевински дневник, приликом коначног обрачуна утврдиће се да ли су радови изведени у уговореном року.

Члан 6.

Захтев за продужење уговореног рока са писаном сагласношћу стручног надзора и Инвеститора и пратећом документацијом, Извођач подноси Наручиоцу у року од три дана од сазнања за околност које онемогућавају завршетак радова у уговореном року, а најкасније пет дана пре истека коначног рока за завршетак радова. Уговорени рок се не може продужити без сагласности Наручиоца.

Уговорени рок је продужен када уговорне стране у форми анекса овог уговора о томе постигну писани споразум.

Извођач је дужан да, у уговореном року односно без права на продужење уговореног рока, изведе вишак радова до 10 % од уговорених количина.

У случају да Извођач не испуњава предвиђену динамику, обавезан је да уведе у рад више извршилаца, без права на захтевање повећаних трошкова или посебне накнаде.

УГОВОРНА КАЗНА

Члан 7.

Уколико Извођач не заврши радове који су предмет овог уговора у уговореном року, Наручилац и Инвеститор могу наплатити уговорну казну умањењем износа који је исказан у окончаној ситуацији.

Висина уговорне казне износи 0,1% од уговорене вредности без ПДВ за сваки дан закашњења, с тим што укупан износ казне не може бити већи од 5 % од вредности уговорених радова без ПДВ.

Ако су Наручилац или Инвеститор због закашњења у извођењу или предаји изведених радова, претрпели штету која је већа од износа уговорне казне, могу захтевати накнаду штете, односно поред уговорне казне и разлику до пуног износа претрпљене штете. Постојање и износ штете Наручилац и Инвеститор морају да докажу.

ОБАВЕЗЕ ИЗВОЂАЧА

Члан 8.

Осим обавеза које су утврђене другим одредбама овог уговора, Извођач има обавезу:

- да радове који су предмет овог уговора изведе у складу са Понудом из члана 1. Уговора, важећим техничким и другим прописима који регулишу предметну материју, грађевинском дозволом, инвестиционо-техничком документацијом и овим уговором;

-да обезбеди радну снагу, материјал, грађевинску и другу опрему, изврши припремно-завршне и остале радове и све друго неопходно за коначно извршење Уговора;

-да по пријему инвестиционо-техничке документације исту прегледа и у року од 7 (седам) дана достави примедбе у писаном облику Наручиоцу и Инвеститору на разматрање и даље поступање. Неблаговремено уочене или достављене примедбе, које нису могле остати непознате да су на време сагледане, неће бити узете у обзир нити ће имати утицаја на рок за извођење радова;

-да пре почетка радова потпише главни пројекат/пројекат за извођење и Наручиоцу достави решење о именовању одговорног извођача радова;

-да о свом трошку обезбеди и истакне на видном месту градилишну таблу, са свим прописаним подацима која табла мора да садржи;

-да обезбеди услове за извођење радова, према усвојеном детаљном динамичком плану, по свим временским условима;

-да обезбеди безбедност свих лица на градилишту, као и одговарајуће чување и обезбеђење градилишта као и складишта материјала и слично, тако да се Наручилац и Инвеститор ослобађају свих одговорности према државним органима и трећим лицима, што се тиче безбедности, прописа о заштити животне средине и радно-правних прописа за време укупног трајања извођења радова до предаје радова Инвеститору и Наручиоцу;

-да се строго придржава прописаних мера за заштиту здравља и безбедности на раду за све своје запослене и сва друга лица на градилишту или на другим местима на којима могу бити угрожена;

-да обезбеди услове за вршење стручног надзора на објекту;

-да уредно води сву документацију предвиђену законом и другим прописима, који регулишу ову област;

-да поступа по свим основаним примедбама и захтевима Наручиоца и Инвеститора датим на основу извршеног надзора и да у зависности од конкретне ситуације, о свом трошку, изврши поправку или рушење или поновно извођење радова, замену набављеног или уграђеног материјала, опреме, уређаја и постројења или убрзања извођења радова када је запао у доцњу у погледу уговорених рокова извођења радова;

-да гарантује квалитет изведених радова, употребљеног материјала и набављене опреме, с тим да отклањању недостатка у гарантном року за изведене радове Извођач мора да приступи у року од 5 дана по пријему писаног позива од стране Инвеститора ;

-да отклони сву штету коју учини за време извођења радова на објекту – локацији извођења радова и на суседним објектима;

-да по завршеним радовима одмах обавести Наручиоца и Инвеститора да је завршио радове и да је спреман за њихов пријем;

- да без одлагања писмено обавести Наручиоца и Инвеститора о упису потраживања по основу Уговора у Регистар заложног права, односно о било којој промени у вези са статусом предузећа, адресом и променом других важних података.

Члан 9.

Извођач је у обавези да у року од 15 дана од дана закључења Уговора достави детаљан динамички план који мора садржати и следеће позиције, прва: припрема и формирање градилишта и последња: отклањање недостатака, у шест примерака, по два за Наручиоца, Инвеститора и стручни надзор.

Саставни део динамичког плана су: план ангажовања потребне радне снаге, план ангажовања потребне механизације и опреме на градилишту, план набавке потребног материјала, финансијски план реализације извођења радова, пројекат организације градилишта.

Извођач је у обавези да уведе у рад више смена, продужи смену или уведе у рад више извршилаца, без права на повећање трошкова или посебне накнаде за то, уколико не испуњава предвиђену динамику.

ОБАВЕЗЕ НАРУЧИОЦА И ИНВЕСТИТОРА

Члан 10.

Осим обавеза које су утврђене другим одредбама овог уговора, Наручилац има обавезу:

- да Извођачу плати уговорену цену под условима и на начин одређен чл. 2. и 3. овог уговора;
- да присуствује увођењу Извођача у посао;
- да учествује у раду комисије за примопредају радова и коначни обрачун са Инвеститором, стручним надзором и Извођачем.

Осим обавеза које су утврђене другим одредбама овог уговора, Инвеститор има обавезу:

- да приликом закључења Уговора, Извођачу преда инвестиционо-техничку документацију и грађевинску дозволу;
- да најкасније 15 дана од закључења Уговора достави надлежној инспекцији рада пријаву градилишта, а копију пријаве постави на видно место на градилишту;
- да Извођача уведе у посао као и да му обезбеди несметан прилаз градилишту;
- да пре почетка рада на градилишту писменим актом одреди координатора за безбедност и здравље на раду у фази извођења радова и да обезбеди израду Плана превентивних мера, уколико је то предвиђено важећим прописима;
- да Извођачу плати уговорену цену под условима и на начин одређен чл. 2. и 3. овог уговора;
- да врши обрачун ПДВ, подношење ПДВ пријаве као и плаћање ПДВ по свим испостављеним ситуацијама;
- да Наручиоца, писаним путем, обавештава о свакој извршеној уплати по основу испостављених ситуација као и по основу обавезе ПДВ;
- да обезбеди вршење стручног надзора над извршењем уговорних обавеза Извођача;
- да петнаестодневне извештаје стручног надзора доставља Наручиоцу, без одлагања;
- да учествује у раду комисије за примопредају радова и коначни обрачун са Наручиоцем, стручним надзором и Извођачем.

БАНКАРСКЕ ГАРАНЦИЈЕ

Члан 11.

Извођач се обавезује да у року од 15 дана од дана закључења овог уговора преда Наручиоцу банкарску гаранцију за повраћај аванса, са роком важења најмање до коначног извршења посла, која мора бити безусловна, неопозива, без права на приговор и платива на први позив, а у корист Наручиоца.

Извођач се обавезује да у року од 15 дана од дана закључења овог уговора преда Наручиоцу банкарску гаранцију за добро извршење посла у износу од 10% од вредности уговора без ПДВ и са роком важења најмање 30 дана дуже од истека рока за коначно извршење посла, која мора бити безусловна, неопозива, без права на приговор и платива на први позив, а у корист Наручиоца.

Наручилац има право да активира банкарску гаранцију за озбиљност понуде ако Извођач у року од 15 дана од дана закључења Уговора не достави банкарске гаранције из ст. 1 и 2 овог члана.

У случају наступања услова за продужење рока завршетка радова, Извођач је у обавези да продужи важење банкарских гаранција, с тим да се висина банкарске гаранције за повраћај аванса може смањити, уз писану сагласност Наручиоца, сразмерно изведеним радовима и износу којим је оправдан део примљеног аванса кроз привремене ситуације.

У случају истека рока важења банкарских гаранција док је извођење радова који су предмет овог уговора у току, Извођач је дужан да, о свом трошку, продужи рок важења банкарских гаранција.

Банкарска гаранција за добро извршење посла може бити послата на наплату пословној банци Извођача уколико Извођач, ни после упућене опомене, не продужи њено важење.

Извођач се обавезује да у року од 10 дана након примопредаје радова Инвеститору преда банкарску гаранцију за отклањање грешака у гарантном року у износу од 5% од вредности уговора без ПДВ и са роком важења пет дана дужим од уговореног гарантног рока, која мора бити безусловна, неопозива, без права на приговор и платива на први позив, а у корист Инвеститора, што је услов за оверу окончане ситуације.

Гаранцију за отклањање грешака у гарантном року Инвеститор сме да наплати уколико Извођач не отпочне са отклањањем недостатака у року од 5 дана од дана пријема писаног захтева и не отклони их у року и у складу са достављеним захтевом.

ОСИГУРАЊЕ РАДОВА

Члан 12.

Извођач је дужан да у року од 15 дана од дана закључења овог уговора осигура радове, материјал и опрему од уобичајених ризика до њихове пуне вредности (осигурање објекта у изградњи) и достави Наручиоцу оригинал или оверену копију полисе осигурања са важношћу за цео период извођења радова, у свему према важећим законским прописима.

Извођач је дужан да у року од 15 дана од закључења овог уговора, достави Наручиоцу оригинал или оверену копију полисе осигурања од одговорности за штету причињену трећим лицима и стварима трећих лица, са важношћу за цео период извођења радова, у свему према важећим законским прописима.

Наручилац има право да активира банкарску гаранцију за озбиљност понуде ако Извођач у року од 15 дана од дана закључења Уговора не достави полисе осигурања из ст. 1 и 2 овог члана.

Уколико се рок за извођење радова продужи, Извођач је обавезан да достави, пре истека уговореног рока, полисе осигурања из ст. 1. и 2. овог члана, са новим периодом осигурања.

Извођач је обавезан да спроводи све потребне мере заштите на раду као и мере противпожарне заштите.

Уколико Извођач радова не поступи у складу са ст. 4. и 5. овог члана признаје своју искључиву прекршајну и кривичну одговорност и једини сноси накнаду за све настале материјалне и нематеријалне штете, при чему овај уговор признаје за извршну исправу без права приговора.

ГАРАНТНИ РОК

Члан 13.

Гарантни рок за изведене радове износи _____ године рачунајући од дана примопредаје радова. За уграђене материјале важи гарантни рок у складу са условима произвођача, који тече од дана извршене примопредаје радова Наручиоцу и Инвеститору.

Извођач је обавезан да, на дан извршене примопредаје радова који су предмет овог уговора, записнички преда Инвеститору све гарантне листове за уграђене материјале, као и упутства за руковање.

Члан 14.

Извођач је дужан да у току гарантног рока, на први писани позив Инвеститора, отклони о свом трошку све недостатке који се односе на уговорени квалитет изведених радова, уграђених материјала и опреме, а који нису настали неправилном употребом, као и сва оштећења проузрокована овим недостацима.

Ако Извођач не приступи извршењу своје обавезе из претходног става у року од 5 дана по пријему писаног позива од стране Инвеститора, Инвеститор ће наплатити банкарску гаранцију за отклањање грешака у гарантном року.

Уколико гаранција за отклањање грешака у гарантном року не покрива у потпуности трошкове настале поводом отклањања недостатака из става 1. овог члана, Инвеститор има право да од Извођача тражи накнаду штете, до пуног износа стварне штете.

КВАЛИТЕТ МАТЕРИЈАЛА И РАДОВА

Члан 15.

За укупан уграђени материјал и опрему Извођач мора имати сертификате квалитета и атесте који се захтевају по важећим прописима и мерама за објекте те врсте у складу са пројектном документацијом.

Извођач је дужан да о свом трошку обави одговарајућа испитивања материјала и контролу квалитета опреме и одговоран је уколико употреби материјал који не одговара квалитету.

Уколико Наручилац и/или Инвеститор, на основу извештаја надзорног органа или на други начин, утврде да уграђени материјал или опрема не одговара стандардима и техничким прописима, забраниће његову употребу. У случају спора меродаван је налаз овлашћене организације за контролу квалитета.

У случају да је због употребе некавалитетног материјала угрожена безбедност објекта, Наручилац, уз сагласност Инвеститора, има право да тражи да Извођач поруши изведене радове и да их о свом трошку поново изведе у складу са техничком документацијом и уговорним одредбама. Уколико Извођач у одређеном року то не учини, Наручилац има право на наплату банкарске гаранције за добро извршење посла.

АНГАЖОВАЊЕ ПОДИЗВОЂАЧА

Члан 16.

Извођач у потпуности одговара Наручиоцу и Инвеститору за извршење уговорених обавеза, те и за радове изведене од стране подизвођача, као да их је сам извео.

Извођач не може ангажовати као подизвођача лице које није навео у понуди, у супротном Наручилац ће реализовати средство обезбеђења и раскинути уговор, осим ако би раскидом уговора Наручилац претрпео знатну штету.

Извођач може ангажовати као подизвођача лице које није навео у понуди, ако је на страни подизвођача након подношења понуде настала трајнија неспособност плаћања, ако то лице испуњава све услове одређене за подизвођача и уколико добије претходну сагласност Наручиоца.

МАЊАК И ВИШАК РАДОВА

Члан 17.

Уколико се током извођења уговорених радова појави потреба за извођењем вишка радова, Извођач је дужан да о томе одмах, писаним путем, обавести стручни надзор, Инвеститора и Наручиоца.

Извођач није овлашћен да мења обим уговорених радова односно да изведе вишак радова без писане сагласности стручног надзора и Инвеститора, односно коначне сагласности Наручиоца.

Цену извођења вишка радова која утиче на повећање уговорене вредности сноси Инвеститор.

Инвеститор неће платити цену вишка радова за чије извођење не постоји писана сагласност Наручиоца.

Утврђени мањкови и вишкови радова представљају основ за измену Уговора.

ХИТНИ НЕПРЕДВИЂЕНИ РАДОВИ

Члан 18.

Извођач може и без претходне сагласности Наручиоца и Инвеститора, а уз писану сагласност стручног надзора извести хитне непредвиђене радове, уколико је њихово извођење нужно за стабилност објекта или за спречавање штете, а изазвани су променом тла, појавом воде или другим ванредним и неочекиваним догађајима, који се нису могли предвидети у току израде пројектне документације.

Извођач је дужан да истог дана када наступе околности из става 1. овог члана, о томе обавести Наручиоца и Инвеститора и достави им писану сагласност стручног надзора о потреби за извођењем хитних непредвиђених радова.

Наручилац и Инвеститор могу раскинути Уговор уколико би услед ових радова цена морала бити знатно повећана, о чему су дужни да без одлагања обавесте Извођача.

Извођач има право на правичну накнаду за хитне непредвиђене радове, на терет Инвеститора.

У случају евентуалног спора везано за постојање односно плаћање хитних непредвиђених радова, Извођачу неће бити признато право на правичну накнаду уколико не поседује доказ да је истог дана обавестио Наручиоца и Инвеститора и доставио им писану сагласност стручног надзора о потреби за извођењем хитних непредвиђених радова, у складу са ставом 2. овог члана.

ДОДАТНИ РАДОВИ

Члан 19.

Додатни радови, у смислу овог уговора, су непредвиђени радови који Уговором нису обухваћени, а који се морају извести.

Извођач нема права на извођење накнадних радова као радова који нису уговорени и нису нужни за испуњење овог уговора.

Уколико се током извођења уговорених радова појави потреба за извођењем додатних радова, Извођач је дужан да о том одмах, писаним путем, обавести стручни надзор, Инвеститора и Наручиоца.

Додатни радови биће уговорени у складу са законом којим се уређују јавне набавке.

Извођач нема права на извођење додатних радова без претходно закљученог уговора о извођењу додатних радова.

Закључењем уговора о извођењу додатних радова из претходног става Извођач стиче право на наплату додатних радова, који нису уговорени овим уговором.

Изведени додатни радови, без закљученог уговора, су правно неважећи.

Цену извођења додатних радова сноси Инвеститор.

ПРИМОПРЕДАЈА РАДОВА, КОНАЧАН ОБРАЧУН И ТЕХНИЧКИ ПРЕГЛЕД ОБЈЕКТА

Члан 20.

Извођач о завршетку радова који су предмет овог уговора, писаним путем, обавештава стручни надзор, Инвеститора и Наручиоца, а дан завршетка радова уписује се у грађевински дневник.

Примопредаја радова врши се комисијски најкасније у року од 15 дана од дана пријема писаног обавештења о завршетку радова.

Комисију за примопредају радова чине по један представник Наручиоца, Инвеститора, стручног надзора и Извођача.

Комисија сачињава записник о примопредаји радова на дан примопредаје радова.

Извођач је дужан да приликом примопредаје радова преда Инвеститору, попуњене одговарајуће табеле свих уграђених материјала у три извода са приложеним атестима, као и пројекте изведеног објекта у два примерка уколико је то потребно у складу са Законом о планирању и изградњи.

Наручилац ће у моменту примопредаје радова од стране Извођача, Инвеститору предати радове који су предмет овог уговора.

Грешке, односно недостатке које утврди стручни надзор, Инвеститор или Наручилац, Извођач мора да отклони без одлагања. Уколико те недостатке Извођач не почне да отклања одмах и ако их не отклони у споразумно утврђеном року, Наручилац може извршити наплату банкарске гаранције за добро извршење посла и неће приступити примопредаји радова.

Коначна количина и вредност радова по овом уговору утврђује се на бази стварно изведених количина радова оверених у грађевинској књизи од стране стручног надзора и усвојених јединичних цена из Понуде, о чему Комисија сачињава записник о коначном финансијском обрачуну.

Технички преглед објекта и употребну дозволу обезбедиће Инвеститор.

РАСКИД УГОВОРА

Члан 21.

Уговор се може раскинути споразумно или једностраном изјавом, у свему према одредбама Закона о облигационим односима.

Изјава о једностраном раскиду Уговора се, у писаној форми, доставља другим уговорним странама и са отказним роком од 15 дана од дана пријема изјаве. Изјава мора да садржи разлог за раскид уговора.

У случају раскида уговора, Извођач је дужан да изведене радове обезбеди од пропадања и да Наручиоцу преда попуњене одговарајуће табеле свих уграђених материјала у три извода са приложеним атестима, као и пројекте изведеног објекта у два примерка уколико је то потребно у складу са Законом о планирању и изградњи, док

су све уговорне стране дужне да сачине записник комисије о стварно изведеним радовима и записник комисије о коначном финансијском обрачуну по предметном уговору до дана раскида Уговора.

ЗАВРШНЕ ОДРЕДБЕ

Члан 22.

За све што овим уговором није посебно утврђено примењују се одредбе Закона о јавним набавкама, Закона о облигационим односима, Закона о планирању и изградњи, као и одредбе Посебних узанси о грађењу и других важећих прописа Републике Србије.

Члан 23.

Све евентуалне спорове уговорне стране ће решавати споразумно.
Уколико до споразума не дође, уговара се надлежност Привредног суда у Београду.

Члан 24.

Овај уговор се закључује под одложним условом а почиње да се примењује даном достављања банкарских гаранција из члана 11. и полиса осигурања из члана 12. Уговора.

Члан 25.

Овај уговор је сачињен у девет једнаких примерака, по три за сваку уговорну страну.

НАРУЧИЛАЦ

Министарство привреде

Драган Стевановић, државни секретар

ИНВЕСТИТОР

Општина Жабари

Јован Лукић, председник општине

ИЗВОЂАЧ

_____, директор

Напомена: овај модел уговора представља садржину уговора који ће бити закључен са изабраним понуђачем. Ако понуђач без оправданих разлога одбије да закључи уговор о јавној набавци, након што му је уговор додељен, Наручилац ће реализовати средство обезбеђења за озбиљност понуде.

Образац 10.

ТРОШКОВИ ПРИПРЕМЕ ПОНУДЕ

У складу са чланом 88. став 1. ЗЈН, достављамо укупан износ и структуру трошкова припремања понуде за јавну набавку број 62/2018 – Реконструкција саобраћајница у општини Жабари како следи у табели:

Врста трошка	Износ трошка у динарима
Укупан износ трошкова припремања понуде	

Датум _____

Потпис овлашћеног лица

М.П.

Напомена: достављање овог обрасца није обавезно.

Образац 11.

ИЗЈАВА О НЕЗАВИСНОЈ ПОНУДИ

У складу са чланом 26. ЗЈН, понуђач _____
даје: (назив понуђача)

ИЗЈАВУ О НЕЗАВИСНОЈ ПОНУДИ

Под пуном материјалном и кривичном одговорношћу потврђујем да сам понуду у поступку јавне набавке број 62/2018 – Реконструкција саобраћајница у општини Жабари поднео независно, без договора са другим понуђачима или заинтересованим лицима.

Датум _____

Потпис овлашћеног лица

М.П. _____

Напомена: У случају постојања основане сумње у истинитост изјаве о независној понуди, Наручулац ће одмах обавестити организацију надлежну за заштиту конкуренције. Организација надлежна за заштиту конкуренције, може понуђачу, односно заинтересованом лицу изрећи меру забране учешћа у поступку јавне набавке ако утврди да је понуђач, односно заинтересовано лице повредило конкуренцију у поступку јавне набавке у смислу закона којим се уређује заштита конкуренције. Мера забране учешћа у поступку јавне набавке може трајати до две године. Повреда конкуренције представља негативну референцу, у смислу члана 82. став 1. тачка 2. Закона.

Уколико понуду подноси група понуђача, Изјава мора бити потписана од стране овлашћеног лица сваког понуђача из групе понуђача и оверена печатом.

Образац 12.

**ИЗЈАВА О ПОШТОВАЊУ ВАЖЕЋИХ ПРОПИСА О ЗАШТИТИ НА РАДУ,
ЗАПОШЉАВАЊУ И УСЛОВИМА РАДА, ЗАШТИТИ ЖИВОТНЕ СРЕДИНЕ И
ДА НЕМА ЗАБРАНУ ОБАВЉАЊА ДЕЛАТНОСТИ**

У складу са чланом 75. став 2. ЗЈН, понуђач _____
даје: (назив понуђача)

**ИЗЈАВУ
О ПОШТОВАЊУ ВАЖЕЋИХ ПРОПИСА О ЗАШТИТИ НА РАДУ,
ЗАПОШЉАВАЊУ И УСЛОВИМА РАДА, ЗАШТИТИ ЖИВОТНЕ СРЕДИНЕ И ДА
НЕМА ЗАБРАНУ ОБАВЉАЊА ДЕЛАТНОСТИ**

Изјављујем да смо при састављању понуде у поступку јавне набавке 62/2018 – Реконструкција саобраћајница у општини Жабари, поштовали обавезе које произилазе из важећих прописа о заштити на раду, запошљавању и условима рада, заштити животне средине као и да немамо забрану обављања делатности која је на снази у време објаве позива за подношење понуда.

Такође изјављујем, да сносимо накнаду за коришћење патената, као и одговорност за повреду заштићених права интелектуалне својине трећих лица.

Датум _____

Потпис овлашћеног лица

М.П. _____

Напомена: Изјава мора да буде потписана од стране овлашћеног лица понуђача и оверена печатом. Уколико понуду подноси група понуђача, сваки члан групе мора посебно потписати и печатом оверити наведену Изјаву

Образац 13.

ПРЕДМЕР И ПРЕДРАЧУН

Прилажемо предмер и предрачун радова за јавну набавку број 62/2018 – Реконструкција саобраћајница у општини Жабари, потписан и оверен од стране овлашћеног лица.

Напомена: Уколико се у техничкој документацији у означавању добара или радова одређене производње, извора или градње наводи одређени робни знак, патент, тип или произвођач, Понуђач може понудити и другу врсту, истих или бољих техничких карактеристика. У случају да понуђач нуди одговарајућа добра или радове за одређене позиције из предмера и предрачуна у обавези је да достави списак позиција који ће садржати све елементе предмера и предрачуна и то: редни број позиције из основног предмера и предрачуна, опис понуђеног одговарајућег добра или врста радова, јединицу мере, количину, јединичну и укупну цену који се нуди, заједно са техничким спецификацијама (карактеристикама) за сваку позицију како би Комисија за јавну набавку могла извршити оцену.

ПРЕДМЕР И ПРЕДРАЧУН РАДОВА**Реконструкција пута (ул. Драгољуба Радовановића) у Симићеву, кп.бр. 10051 и 10931/2 К.О. Симићево****Л=674,82 м, Б=2*1,5 +2*0,5=4 м****НАПОМЕНА:**

У свакој позицији где је то потребно, а није другачије наглашено, подразумева се набавка, израда, транспорт, испорука и монтажа материјала и опреме са свим осталим неопходним радњама који су наведени у предмеру радова и техничком извештају који је саставни део конкурсне документације, како би израда позиције била комплетна.

У свакој позицији где је наведен транспорт материјала подразумева се следеће:

1. Локална самоуправа обезбеђује депонију

У свакој позицији где је наведен транспорт материјала подразумева се даљина транспорта од градилишта до депоније (депонија се налази у Жабарима-Потес Кусјак-Табла 23 и Врања-Табла 24,12374 Жабари и у Влашком Долу-Потес Сенокос,12370 Александравац, насеље Влашки До). Ценом обухватити комплетан утовар, транспорт истовар, потребно планирање и трошкове депоније.

Сви радови морају бити изведени од стране стручних овлашћених лица, а у потпуности према прописима и важећим стандардима за ову врсту радова. Сав употребљени материјал мора бити првокласног квалитета.

Ако је у некој од позиција наведен назив произвођача опреме или материјала подразумева се и опрема или материјал другог произвођача, истих или бољих карактеристика од предмером наведених.

Извођач је дужан да радове изврши у свему према приложеном техничком извештају, техничким условима, предмеру и цртежима, да пре почетка радова добро проучи добијену документацију и да на време упозори на евентуална одступања од постојећих прописа.

Извођач се такође не ослобађа обавезе извођења појединих радова, који су предвиђени предмером, а евентуално нису напоменути у техничком опису или било ком другом прилогу овог пројекта, а што је обавезан да уради по важећим прописима за извођење радова за ову врсту објекта.

Не обрачунава се и не плаћа посебно обезбеђење и организација градилишта укључујући смештај и исхрану радника, формирање покретне радионице, депоније, и остало. Саобраћајно обезбеђење градилишта сигнализацијом у току извођења радова је у обавези инвеститора и не урачунава се у цену.

1. ПРЕТХОДНИ РАДОВИ					
Р.бр.	опис посла	јм	количина	цена	укупно
1.	Ископчавање и обележавање трасе и објеката.	м	674.82		
2.	Рушење постојећих колских прилаза и тротоара од асфалта и бетона са утоваром и одвозом материјала на депонију.	м2	89.90		
3.	Рашчишћавање терена од ниског растиња, шибља и грања чија дебљина не прелази 10cm са утоваром и одвозом на депонију.	м2	560.00		
УКУПНО					

2.	ЗЕМЉАНИ РАДОВИ				
1.	Машински ископ лошег материјала III и IV категорије у слоју до 20cm са утоваром и транспортом на депонију. Материјал се не користи за израду насипа.	м3	919.41		
2.	Машински ископ материјала III и IV категорије у широком откопу, са гурањем на даљину 40 - 60 m.				
	80% машински ископ	м3	251.43		
	20% ручни ископ	м3	62.86		
3.	Планирање и ваљање постељице до пројектованих кота и допунско збијање на целој ширини планума до тражене збијености. Збијеност се врши кружном плочом пречника 30cm при чему захтевана минимална вредност модула стишљивости треба да буде $M_s=40MPa$	м2	2,212.36		
4.	Испод насипа, ископа засека приступа се набијању подтла. Набијање подтла извести механичким средствима а захтевана збијеност по стандардном Прокторовом опиту износи 100% од максималне лабораторијске збијености, а на дубини до 50cm.	м2	1,293.33		
5.	Израда насипа од неvezаног материјала обухвата: насипање материјала из усека (Позиција 2) и из позајмишта , разастирање, планирање, квашење и набијање материјала према прописима уз контролно испитивање. Контрола збијености врши се кружном плочом пречника 30cm при чему минимална вредност модула стишљивости треба да буде $M_s=25MPa$. Додатни неvezани материјал се набавља из позајмишта	м3	623.22		
6.	Израда банкина од неvezаног материјала са ископом, утоваром, превозом, разастирањем и планирањем, машински са ручном поправком. Невезани материјал се набавља из позајмишта	м3	134.93		
			УКУПНО		

3. КОЛОВОЗНА КОНСТРУКЦИЈА					
1.	Набавка , транспорт материјала и израда доњег носећег слоја испод коловоза од шљунковито песковитог каменог матетријала крупноће 0/63mm дебљине 15-20cm у уваљаном стању на постелици са CBR=15%. Контролна испитивања у погледу збијености изводити кружном плочом пречника 20cm, а најмањи модул стишљивости за дробљени камени материјал Ms=70 МПа.	м3	467.79		
2.	Набавка , транспорт материјала и израда носећег слоја дебљине 10cm, од дробљеног каменог агрегата 0/31.5mm.Контролна испитивања у погледу збијености изводити кружном плочом пречника 20cm, а најмањи модул стишљивости за дробљени камени материјал Ms=70 МПа.	м3	230.60		
3.	Набавка , транспорт материјала и израда хабајућег слоја од асфалтбетона БНХС 16 дебљине 6cm.	м2	2,047.45		
4.	Набавка , транспорт материјала и израда колских прилаза од бетона МБ30, d=10cm на слоју шљунка дебљине 10cm.	м3	8.40		
УКУПНО					
4. ОДВОДЊАВАЊЕ					
1.	Набавка, транспорт и уградња бетонских цеви Ø500 за израду цевастих пропуста у бетонској облози дебљине 40cm на бочним и доњој страни и дебљине 25cm са горње стране цевастог пропуста у свему према детаљу из пројекта.	м	29.58		
2.	Набавка, транспорт и уградња бетонских цеви Ø1000 за продужење постојећих цевастих пропуста у бетонској облози дебљине 50cm на бочним и доњој страни и дебљине 25cm са горње стране цевастог пропуста, армирана мрежом 12/15 у свему према детаљу из пројекта.	м	11.59		
УКУПНО					

РЕКАПИТУЛАЦИЈА РАДОВА				
1.	ПРЕТХОДНИ РАДОВИ			
2.	ЗЕМЉАНИ РАДОВИ			
3.	КОЛОВОЗНА КОНСТРУКЦИЈА			
4.	ОДВОДЊАВАЊЕ			
Укупна вредност радова без ПДВ-а				

ПОТПИС И ПЕЧАТ

ПРЕДМЕР И ПРЕДРАЧУН РАДОВА

Објект: УЛИЦА САВЕ КОВАЧЕВИЋА У ВЛАШКОМ ДОЛУ

Л=343,04 м, Б=3.2м +2*0,5м

НАПОМЕНА:

У свакој позицији где је то потребно, а није другачије наглашено, подразумева се набавка, израда, транспорт, испорука и монтажа материјала и опреме са свим осталим неопходним радњама који су наведени у предмеру радова и техничком извештају који је саставни део конкурсне документације, како би израда позиције била комплетна.

У свакој позицији где је наведен транспорт материјала подразумева се следеће:

1. Локална самоуправа обезбеђује депонију

У свакој позицији где је наведен транспорт материјала подразумева се даљина транспорта од градилишта до депоније (депонија се налази у Жабарима-Потес Кусјак-Табла 23 и Врања-Табла 24, 12374 Жабари и у Влашком Долу-Потес Сенокос, 12370 Александровац, насеље Влашки До). Ценом обухватити комплетан утовар, транспорт истовар, потребно планирање и трошкове депоније.

Сви радови морају бити изведени од стране стручних овлашћених лица, а у потпуности према прописима и важећим стандардима за ову врсту радова. Сав употребљени материјал мора бити првокласног квалитета.

Ако је у некој од позиција наведен назив произвођача опреме или материјала подразумева се и опрема или материјал другог произвођача, истих или бољих карактеристика од предмером наведених.

Извођач је дужан да радове изврши у свему према приложеном техничком извештају, техничким условима, предмеру и цртежима, да пре почетка радова добро проучи добијену документацију и да на време упозори на евентуална одступања од постојећих прописа.

Извођач се такође не ослобађа обавезе извођења појединих радова, који су предвиђени предмером, а евентуално нису напоменути у техничком опису или било ком другом прилогу овог пројекта, а што је обавезан да уради по важећим прописима за извођење радова за ову врсту објекта.

Не обрачунава се и не плаћа посебно обезбеђење и организација градилишта укључујући смештај и исхрану радника, формирање покретне радионице, депоније, и остало. Саобраћајно обезбеђење градилишта сигнализацијом у току извођења радова је у обавези инвеститора и не урачунава се у цену.

Ред. Бр.	Опис позиције	Јед. Мере	Количина	Јед. Цена	Вредност
ПРИПРЕМНИ РАДОВИ					
1.1	Обележавање трасе саобраћајнице са јасно уочљивим постојаним белегама.	м ¹	343.04		
УКУПНО ПРИПРЕМНИ РАДОВИ:					
ЗЕМЉАНИ РАДОВИ					
2.1	Ископ старе коловозне конструкције на местима где је то неопходно. Позиција обухвата широки ископ и ископ дробљеног камена старе коловозне конструкције тампона на местима где је то неопходно. Сви ископи се морају извршити према котама датим профилима и нагибима прописаним пројектом, водећи рачуна о особинама и употребљивости ископаног материјала за коришћење у одређене сврхе. Транспорт откопаног материјала на депонију. (1150 x 0.2 = 230 м ³)	м ³	230.00		
2.2	Уређење постељице коловоза. (Позиција обухвата планирање до пројектованих кота. Набијање контактне површине дебљине до 30 цм до збијености 100% по Проктору и модулом стишљивости од Ms=40 МПа. Обрачунава се и плаћа по м ² урађене постељице.) (1150 x 1.2 = 1380)	м ²	1,380.00		
2.3	Продубљивање и обликовање постојећих земљаних канала са утоваром и одвозом вишка земље на депонију	м	344.00		
УКУПНО ЗЕМЉАНИ РАДОВИ:					

КОЛОВОЗНА КОНСТРУКЦИЈА					
3.1	Набавка, транспорт материјала и израда доњег носећег слоја на коловозу од шљунка фракције 0-63мм. Захтевани Ms=50 МПа и Сз 98%. Плаћа се по м3 уграђеног и набијеног слоја.) (1150 x 0.20 x 1.2 = 276)	m ³	276.00		
3.2	Набавка, транспорт материјала и израда доњег носећег слоја на коловозу од дробљеног каменог агрегата фракције 0-31,5 дебљине 10 цм. Захтевани Ms=70 МПа и Сз 98%. Плаћа се по м3 уграђеног и набијеног слоја.) (1150 x 0.10 x 1,1 = 126,50)	m ³	126.50		
3.3	Набавка, транспорт материјала и израда коловоза од горњег битуминизираниог носивог слоја (БНС 22sA) d=6 см. Позиција обухвата набавку материјала, справљање, разастирање, уградњу и збијање асфалтне мешавине по врућем поступку од минералног материјала и битумена у једном слоју константне дебљине односно према kotaма	m ²	1,150.00		
3.4	Набавка, транспорт материјала и израда банкина од камене ситнежи фракције 0-31,5. Израда банке обрачунава се квадратним метрима, према стварно извршеном раду. У јединичној цени садржана је набавка, уграђивање као и сав рад и материјал за потпуну израду банке (0.5 X 2 X 355= 355m ²)	m ²	355.00		
УКУПНО КОЛОВОЗНА КОНСТРУКЦИЈА:					

Ред. Бр.	Опис позиције	Јед. Мере	Количина	Јед.цена	Вредност
ОБЈЕКТИ					
4.1	Набавка, транспорт материјала и израда цевастог пропуста Ø 600. У цену пропуста урачуната набавка цеви, ископ канала, постављање цеви на мршави бетон МВ 20 дебљине 20 см, затварање спојница бетоном и затрпавање песком до 30цм изнад цеви. Затрпавање изнад цеви врши се слојем тампона од коловозне конструкције.Захтевани Ms=50 МПа	m ¹	4		
4.2	Набавка, транспорт материјала и израда улазне и излазне главе на цевастом пропусту. У цену урачунати арматуру и бетон МБ 25.	КОМ	2.00		
			УКУПНО :		

ФАЗА 2					
Ред. Бр.	Опис позиције	Јед. Мере	Количина	Јед.цена	Вредност
КОЛВОЗНА КОНСТРУКЦИЈА					
5.1	Набавка, транспорт и израда коловоза, паркинг места и пресвлачење постојећих паркинг места од хабајућег слоја Асфалт бетон - АБ 11s просечне дебљине 4 цм	m ²	1,150.00		
			УКУПНО :		

РЕКАПИТУЛАЦИЈА	
ФАЗА 1	
ПРИПРЕМНИ РАДОВИ	
ЗЕМЉАНИ РАДОВИ	
КОЛОВОЗНА КОНСТРУКЦИЈА	
ОБЈЕКТИ	
УКУПНО ФАЗА 1	

ФАЗА 2	
КОЛОВОЗНА КОНСТРУКЦИЈА	
УКУПНО ФАЗА 2	

УКУПНО (ФАЗА 1 + ФАЗА 2) БЕЗ ПДВ-а	
---	--

ПОТПИС И ПЕЧАТ

ПРЕДМЕР И ПРЕДРАЧУН РАДОВА					
Реконструкција пута у Брзоходу (Шашићка мала, кп.бр. 5853 К.О. Брзоходе					
Л=485,33 м, Б=2*1,5м +2*0,5м					
<p>НАПОМЕНА:</p> <p>У свакој позицији где је то потребно, а није другачије наглашено, подразумева се набавка, израда, транспорт, испорука и монтажа материјала и опреме са свим осталим неопходним радњама који су наведени у предмеру радова и техничком извештају који је саставни део конкурсне документације, како би израда позиције била комплетна.</p> <p>У свакој позицији где је наведен транспорт материјала подразумева се следеће:</p> <p>1. Локална самоуправа обезбеђује депонију</p> <p>У свакој позицији где је наведен транспорт материјала подразумева се даљина транспорта од градилишта до депоније (депонија се налази у Жабарима-Потес Кусјак-Табла 23 и Врања-Табла 24, 12374 Жабари и у Влашком Долу-Потес Сенокос, 12370 Александравац, насеље Влашки До). Ценом обухватити комплетан утовар, транспорт истовар, потребно планирање и трошкове депоније.</p> <p>Сви радови морају бити изведени од стране стручних овлашћених лица, а у потпуности према прописима и важећим стандардима за ову врсту радова. Сав употребљени материјал мора бити првокласног квалитета.</p> <p>Ако је у некој од позиција наведен назив произвођача опреме или материјала подразумева се и опрема или материјал другог произвођача, истих или бољих карактеристика од предмером наведених.</p> <p>Извођач је дужан да радове изврши у свему према приложеном техничком извештају, техничким условима, предмеру и цртежима, да пре почетка радова добро проучи добијену документацију и да на време упозори на евентуална одступања од постојећих прописа.</p> <p>Извођач се такође не ослобађа обавезе извођења појединих радова, који су предвиђени предмером, а евентуално нису напоменути у техничком опису или било ком другом прилогу овог пројекта, а што је обавезан да уради по важећим прописима за извођење радова за ову врсту објекта.</p> <p>Не обрачунава се и не плаћа посебно обезбеђење и организација градилишта укључујући смештај и исхрану радника, формирање покретне радионице, депоније, и остало. Саобраћајно обезбеђење градилишта сигнализацијом у току извођења радова је у обавези инвеститора и не урачунава се у цену.</p>					
1.	ПРЕТХОДНИ РАДОВИ				
Р.бр.	опис посла	јм	количина	цена	укупно
1.	Исколчавање и обележавање трасе и објеката.	м	485.33		
2.	Опсецање постојећег асфалта (траке ширине 10 см), за везу са новом коловозном конструкцијом.	м	3.00		
3.	Рушење постојеће коловозне конструкције од асфалта са одвозом материјала на депонију.	м2	107.00		
4.	Рушење постојећих колских прилаза и тротоара од асфалта и бетона са одвозом материјала на депонију.	м2	264.30		
5.	Рашчишћавање терена од ниског растиња, шибља и грања чија дебљина не прелази 10см са утоваром и одвозом на депонију.	м2	20.00		
	УКУПНО				
2.	ЗЕМЉАНИ РАДОВИ				
1.	Машински ископ лошег материјала III и IV категорије у слоју до 20см са утоваром и одвозом на депонију. Материјал се не користи за израду насипа.	м3	639.22		

2.	Машински ископ материјала III и IV категорије у широком откопу, са гурањем на даљину 40 - 60 m.				
	80% машински ископ	м3	321.55		
	20% ручни ископ	м3	80.39		
3.	Испод насипа, ископа засека приступа се набијању подтла. Набијање подтла извести механичким средствима а захтевана збијеност по стандардном Прокторовом опиту износи 100% од максималне лабораторијске збијености, а на дубини до 50cm.	м2	973.23		
4.	Планирање и ваљање постелице до пројектованих кога и допунско збијање на целој ширини планума до тражене збијености. Збијеност се врши кружном плочом пречника 30cm при чему захтевана минимална вредност модула стишљивости треба да буде $M_s=40\text{MPa}$	м2	1,888.15		
5.	Израда насипа од неvezаног материјала из усека обухвата насипање материјала из усека (Позиција 2), разастирање, планирање, квашење и набијање материјала према прописима уз контролно испитивање. Контрола збијености врши се кружном плочом пречника 30cm при чему минимална вредност модула стишљивости треба да буде $M_s=25\text{MPa}$.	м3	280.26		
6.	Израда банкина од неvezаног материјала из усека (Позиција 2) са ископом, утоваром, превозом, разастирањем и планирањем, машински са ручном поправком.	м3	106.33		
7.	Транспорт, вишка материјала на депонију.	м3	17.65		
			УКУПНО		
3. КОЛОВОЗНА КОНСТРУКЦИЈА					
1.	Набавка , транспорт материјала и израда доњећ носећег слоја испод коловоза од шљунковито песковитог каменог матетријала крупноће 0/63mm дебљине 15-20cm у уваланом стању на постелици са CBR=15%. Контролна испитивања у погледу збијености изводити кружном плочом пречника 20cm, а најмањи модул стишљивости за дробљени камени материјал $M_s=70\text{ MPa}$.	м3	363.17		
2.	Набавка , транспорт материјала и израда носећег слоја дебљине 10cm, од дробљеног каменог агрегата 0/31.5mm.Контролна испитивања у погледу збијености изводити кружном плочом пречника 20cm, а најмањи модул стишљивости за дробљени камени материјал $M_s=70\text{ MPa}$.	м3	158.61		

3.	Набавка , транспорт материјала и израда хабајућег слоја од асфалтбетона БНХС 16 дебљине 6см.	м2	1,501.76		
4.	Набавка , транспорт материјала и израда колских прилаза од бетона МБ30, d=10см на слоју шљунка дебљине 10см.	м3	15.10		
УКУПНО					
4.	ОДВОДЊАВАЊЕ				
1.	Набавка, транспорт и уградња бетонских каналета 50/40/40 см, на подлози од бетона МБ15,d=10см.	м	69.00		
2.	Израда трапезастог канала, ширине дна 30цм и дубине 30цм, од ломљеног камена чија фракција не сме бити мања од 63mm на подлози од бетона МБ15. Позиција подразумева набавку, транспорт и уградња каменог материјала за израду трапезастог канала, на подлози од бетона МБ15.	м	299.07		
3.	Набавка, транспорт и уградња бетонских цеви Ø500 за израду цевастих пропуста у бетонској облози дебљине 40см на бочним и доњој страни и дебљине 25см са горње стране цевастог пропуста.	м	37.50		
4.	Набавка, транспорт и уградња бетонских цеви Ø1000 за продужење постојећих цевастих пропуста у бетонској облози дебљине 50см на бочним и доњој страни и дебљине 25см са горње стране цевастог пропуста, армирана мрежом 12/15.	м	3.00		
УКУПНО					
РЕКАПИТУЛАЦИЈА РАДОВА					
1.	ПРЕТХОДНИ РАДОВИ				
2.	ЗЕМЉАНИ РАДОВИ				
3.	КОЛОВОЗНА КОНСТРУКЦИЈА				
4.	ОДВОДЊАВАЊЕ				
Укупна вредност радова без ПДВ-а					

ПОТПИС И ПЕЧАТ

ПРЕДМЕР И ПРЕДРАЧУН РАДОВА					
Изградња прве фазе јавног општинског пута у ул. Милоша Обилића у Жабарима, на к.п.бр. 7081 К.О. Жабари					
	дужина деонице	м	189		
	ширина	м	3.5		
	банкине	м	0.5		
	површина асфалта	м ²	629		
	површина са банкама и тротоара	м ²	793		
	тротоар	м	0.00		
	ивичњак	м	198.45		
<p>НАПОМЕНА:</p> <p>У свакој позицији где је то потребно, а није другачије наглашено, подразумева се набавка, израда, транспорт, испорука и монтажа материјала и опреме са свим осталим неопходним радњама који су наведени у предмеру радова и техничком извештају који је саставни део конкурсне документације, како би израда позиције била комплетна.</p> <p>У свакој позицији где је наведен транспорт материјала подразумева се следеће:</p> <p>1. Локална самоуправа обезбеђује депонију</p> <p>У свакој позицији где је наведен транспорт материјала подразумева се даљина транспорта од градилишта до депоније (депонија се налази у Жабарима-Потес Кусјак-Табла 23 и Врања-Табла 24,12374 Жабари и у Влашком Долу-Потес Сенокос,12370 Александровац, насеље Влашки До). Ценом обухватити комплетан утовар, транспорт истоувар, потребно планирање и трошкове депоније.</p> <p>Сви радови морају бити изведени од стране стручних овлашћених лица, а у потпуности према прописима и важећим стандардима за ову врсту радова. Сав употребљени материјал мора бити првокласног квалитета.</p> <p>Ако је у некој од позиција наведен назив произвођача опреме или материјала подразумева се и опрема или материјал другог произвођача, истих или бољих карактеристика од предмером наведених.</p> <p>Извођач је дужан да радове изврши у свему према приложеном техничком извештају, техничким условима, предмеру и цртежима, да пре почетка радова добро проучи добијену документацију и да на време упозори на евентуална одступања од постојећих прописа. Извођач се такође не ослобађа обавезе извођења појединих радова, који су предвиђени предмером, а евентуално нису напоменути у техничком опису или било ком другом прилогу овог пројекта, а што је обавезан да уради по важећим прописима за извођење радова за ову врсту објекта.</p> <p>Не обрачунава се и не плаћа посебно обезбеђење и организација градилишта укључујући смештај и исхрану радника, формирање покретне радионице, депоније, и остало. Саобраћајно обезбеђење градилишта сигнализацијом у току извођења радова је у обавези инвеститора и не урачунава се у цену.</p>					
А	ПРИПРЕМНИ РАДОВИ				
Р.бр.	опис посла	јм	количина	цена	укупно
1.	Обележавање трасе на терену мерењем дужине и ширине улице са прилагођавањем кривина у договору са надзорним органом. Обрачун по м	м	189.00		
2.	Чишћење и сечење грања (растиња) у појасу пута са утоваром и одвозом на депонију. Обрачун по м	м	28.35		
3.	Ручни ископ земље за идентификацију подземне инсталације. Обрачун по м	м	3.00		
4.	Сечење постојећег асфалта за уклапање новог и старог асфалта. Обрачун по м	м	4.00		
	УКУПНО ПРИПРЕМНИХ РАДОВА				
Б	ЗЕМЉАНИ РАДОВИ				
1.	Површинска обрада постојеће коловозне конструкције грејдером са обликовањем попречних радова. Материјал из ископа са одржавања деонице приликом риперовања користити за поуну деформација на коловозу. Обрада површине подразумева скидање постојеће конструкције у дебљини 15 до 20 цм са гурањем материјала у делу трасе за израду насипа или одвоза на депонију. Обрачун по м ² ископаног материјала.	м ²	793.00		
2.	Уређење постелице Ms=20Мра (100% по Прокторовом опиту). Обрачун по м ²	м ²	793.00		
3.	Израда насипа од постојећег каменог материјала приликом ископа. Обрачун по м ³ уграђеног материјала.	м ³	11.90		

4	Набавка и уградња дробљеног каменог материјала 0-63мм са стабилизацијом Ms = 50 Мра просечне дебљине 30 цм. Обрачун по м3 уграђеног материјала.	м3	253.76		
5	Набавка дробљеног каменог материјала 0-31,5мм на делу раскрснице пута, приступних сокака и проширење прикључка - лезеца у дебљини 15 цм Ms = 60 Мра. Обрачун по м2	м2	55.00		
УКУПНО ЗЕМЉАНИХ РАДОВА					
Ц АСФАЛТЕРСКИ РАДОВИ					
1.	Набавка и уградња асфалтног слоја БНХС 16 д=6цм са свим предрадњама. Обрачун по м2	м2	661.50		
2.	Набавка и уградња асфалтно слоја БНХС 16 д=6цм на делу раскрснице пута - лезеца. Обрачун по м2	м2	55.00		
УКУПНО АСФАЛТЕРСКИХ РАДОВА					
Д БЕТОНСКИ РАДОВИ					
1.	Набавка и уградња сивих ивичњака вибропресованих 12/18 на слоју бетона који се монтирају усправно. У цену урачунати постављање оборених ивичњака на местима улаза у катастарске парцеле. Обрачун по м	м	198.45		
УКУПНО БЕТОНСКИХ РАДОВА					
РЕКАПИТУЛАЦИЈА РАДОВА					
А	УКУПНО ПРИПРЕМНИХ РАДОВА				
Б	УКУПНО ЗЕМЉАНИХ РАДОВА				
Ц	УКУПНО АСФАЛТЕРСКИХ РАДОВА				
Д	УКУПНО БЕТОНСКИХ РАДОВА				
Укупна вредност радова без ПДВ-а					

ПОТПИС И ПЕЧАТ

ЗБИРНА РЕКАПИТУЛАЦИЈА

1. Реконструкција пута (ул. Драгољуба Радовановића) у Симићеву
2. Реконструкција ул. Сава Ковачевић у Влашком Долу
3. Реконструкција пута у Брзоходу
4. Изградња прве фазе јавног општинског пута у ул. Милоша Обилића у Жабарима

Укупна вредност радова без ПДВ-а:

ПДВ 20%:

Укупна вредност радова са ПДВ-ом:

ПОТПИС И ПЕЧАТ

ТЕХНИЧКИ ИЗВЕШТАЈ

ПРОЈЕКАТ ЗА ИЗВОЂЕЊЕ

РЕКОНСТРУКЦИЈЕ САОБРАЋАЈНИЦЕ У СИМИЋЕВУ, УЛИЦА ДРАГОЉУБА РАДОВАНОВИЋА

1 ОПШТИ ПОДАЦИ

- Инвеститор: Општинска управа општине Жабари, ул. Кнеза Милоша 103, 12374 Жабари
- Пројектант: Inpovo Counsulting d.o.o., Драгољуба Поповића 6, Шабац
- Објекат: Пројекат реконструкције саобраћајнице у Симићеву, улица Драгољуба Радовановића
- Место: општина Жабари

2 ПРЕДМЕТ ПРОЈЕКТА

Према информацији о локацији потребно је израдити Пројекат за извођење реконструкције Улице Драгољуба Радовановића у насељу Симићево, на катастарским парцелама 10051 и 10391/2. Укупна дужина реконструисаног дела саобраћајнице је 677.047m. Како је функција постојећег пута услед свакодневне експлоатације доведена у питање (лоше одводњавање, отежано зимско одржавање...), циљ овог пројекта је реконструкција постојећег пута и стављање у функцију у коју се очекује.

3 ПРОЈЕКТОВАНО РЕШЕЊЕ

Пројектом је обухваћена прва фаза пројектовања, која обухвата пројектовање пута у ширини од 3.00m целом дужином трасе, 677.047m. Друга фаза, која укључује проширење пута, није предмет овог пројекта.

4 ОСНОВЕ ЗА ПРОЈЕКТОВАЊЕ

Подлоге за израду техничке документације:

- Геодетски снимак постојећег терена
- Важећа законска регулатива, правилници, стандарди и технички нормативи
- Информација о локацији Инвеститора

5 ФУНКЦИОНАЛНЕ И ТЕХНИЧКЕ КАРАКТЕРИСТИКЕ

Нормални попречни профил 1-1:

Коловозне траке 2x1.50m

Банкина 2x0.5m

Канал за одводњавање 30x120cm

Постојећи локални пут има променљиву ширину до 3.00m, са неправилном геометријом. Пројектовани локални пут има ширину траке 1.50m. попречни нагиб пута има једностран нагиб од 2.5%.

6 СИТУАЦИОНИ ПЛАН

Пројектовани пут има ширину од 3.0m. Најмањи радијус хоризонталне кривине је 50,00m. Приликом пројектовања трасе водило се рачуна да се не улази у постојећа дворишта, чиме је избегнуто рушење постојећих објеката. На деловима где траса прелази преко постојећих бандера, а у договору са инвеститором, потребно је њихово измештање, или локално прилагођавање пројектованом путу. Траса је у оквиру постојеће регулационе линије. На траси је предвиђен укрштај пута са локалним путевима на две локације, као и на четири места предвиђени колски прилази. На тим локацијама је потребно локално извршити прилагођавање пројектованом путу.

7 ПОДУЖНИ ПРОФИЛ

Сви елементи подужног профила дефинисани су и приказани:

-Подужни профил $R=500/50$

Минимални полупречник вертикалне кривине је 400m, а максимални 2000m.

Минимални нагиб нивелете је 0.30%, који је пројектован у последњих 117m пута како би се уклопили у постојеће стање, а избегли конкавну вертикалну кривину на стационажи 670m. Максимални нагиб нивелете је 4.02% на уклапању у постојеће стање на почетку пута. Нивелета највећим делом трасе прати постојећу нивелету.

8 ПОПРЕЧНИ ПРОФИЛ

Пројектована ширина пута је 3.0m, две траке по 1.5m. Попречни нагиб је једностран и износи 2.5%. Нагиби банкина прате нагиб коловоза са обе стране и износе 4%.

Слојеви конструкције испод прате нагиб коловоза и износе такође 2.5%.
Косине су пуштене у односу 1:1.5. Ширина косина је променљива у зависности од положаја нивелете.

9 ОДВОДЊАВАЊЕ

Одводњавање атмосферске воде са коловоза решено је директним гравитационим отицањем преко земљаног канала са десне стране пута., где се водило рачуна да се атмосферска вода испусти на погодном месту. Канал је ширине 1.2m, дубине (од врха косине) 0.3m. Косине канала су рађене у односу 1:1.5. Пад банке испред канала (гледајући попречни профил) и берме иза канала је 4% ка каналу. Канал се на крају трасе одводи у постојећи поток. Са леве стране пута, на локацијама где се налазе постојећи канали, могу да остану. Постојећи канали са десне стране пута, где је пројектован канал, да се затрпају, а нови канал да се уради према пројекту. На делу трасе где постоји мост предвиђа се продужетак цевстог пропуста пречника 1000mm у дужини од 10m, ојачан бетоном и арматуром 12/15. Предвиђено је још 5 цевстих пропуста пречника 500mm, ојачаних бетоном. Ојачања за пропуст 1000mm се раде у бетонској облози дебљине 50cm на бочним и доњој страни и 25cm са горње стране. За пропуст 500mm ојачања се раде у бетонској облози дебљине 40cm на бочним и доњој страни и 25cm са горње стране.

КОНСТРУКТИВНА РЕШЕЊА

Пројекат геомеханике за подручје израде пројекта није достављен од стране Инвеститора. На основу осталих доступних података усвојена је следећа коловозна конструкција.

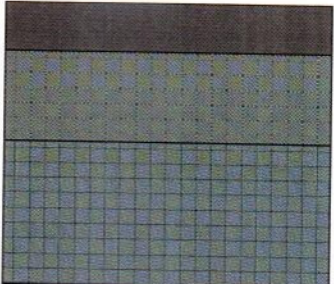
36cm		Хабајући слој БНХС 16	d=6 cm
		Дробљени камени агрегат 0/31.5mm	d=10 cm
		Дробљени камени агрегат 0/63mm	d=20 cm

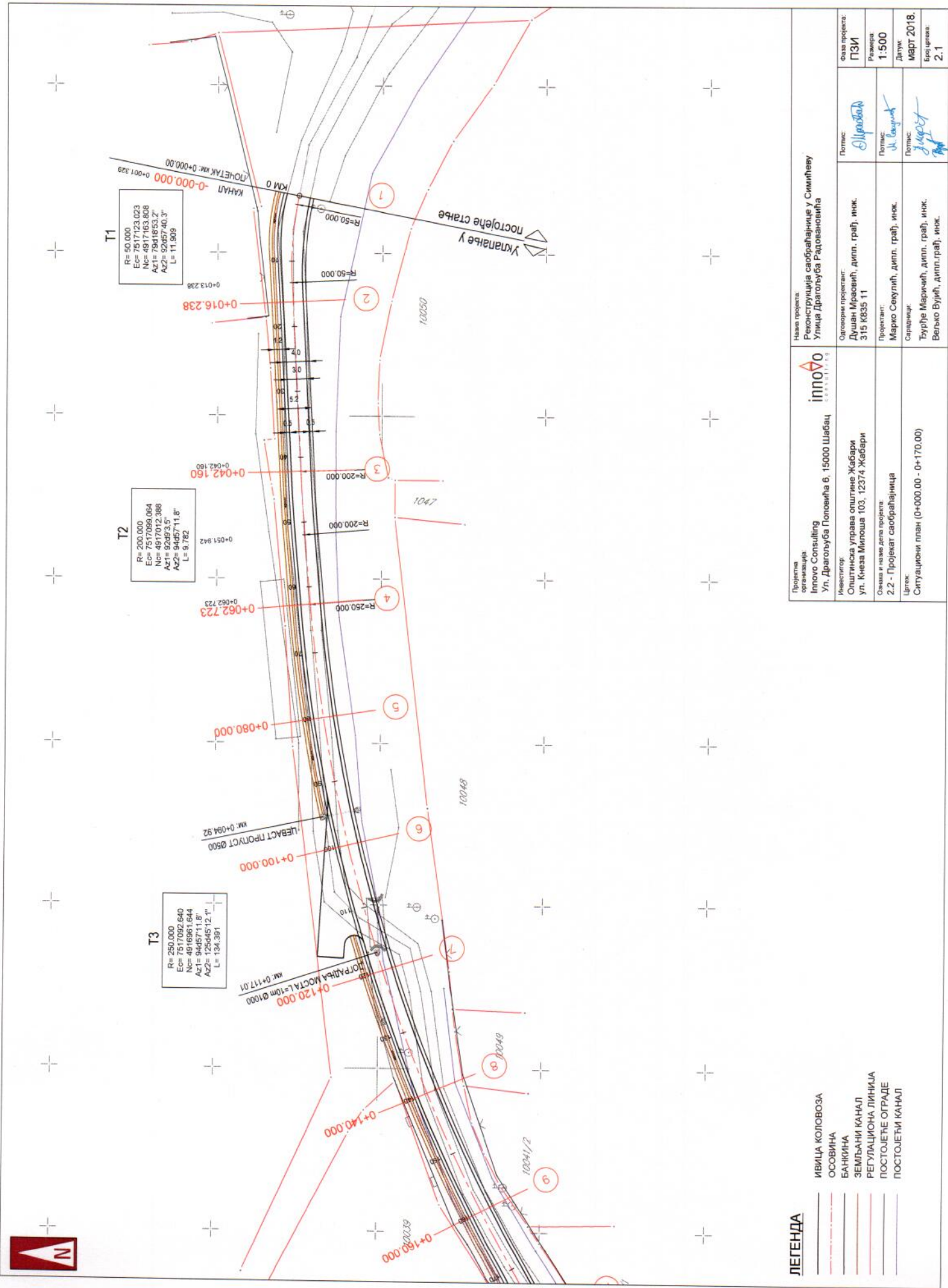

ЛЕГЕНДА

- ИВИЦА КОЛОВОЗА
- ОСОВИНА
- БАНКИНА
- ЗЕМЉАНИ КАНАЛ
- РЕГУЛАЦИОНА ЛИНИЈА
- ПОСТОЈЕЋЕ ОГРАДЕ
- ПОСТОЈЕЋИ КАНАЛ

<p>Проектна организација innovo Innova Consulting Ул. Драгољуба Поповића 6, 15000 Шабац</p>	<p>Назив пројекта: Реконструкција саобраћајнице у Смићеву Улица Драгољуба Радовановића</p>
<p>Инвеститор: Општинска управа општине Жабари Ул. Кнеза Милоша 103, 12374 Жабари</p>	<p>Општерни пројектант: Душан Мравовић, дипл. грађ. инж. 315 КБ35 11</p>
<p>Општина и назив дела пројекта: 2.2 - Пројекат саобраћајница</p>	<p>Пројектант: Марио Секулић, дипл. грађ. инж.</p>
<p>Цртеж: Ситуациони план (0+000.00 - 0+170.00)</p>	<p>Сарадници: Ђурђе Маричић, дипл. грађ. инж. Вељко Вујић, дипл. грађ. инж.</p>
	<p>Фаза пројекта: ПЗИ Пројекат: 1:500 Датум: МАРТ 2018. Број цртежа: 2.1</p>

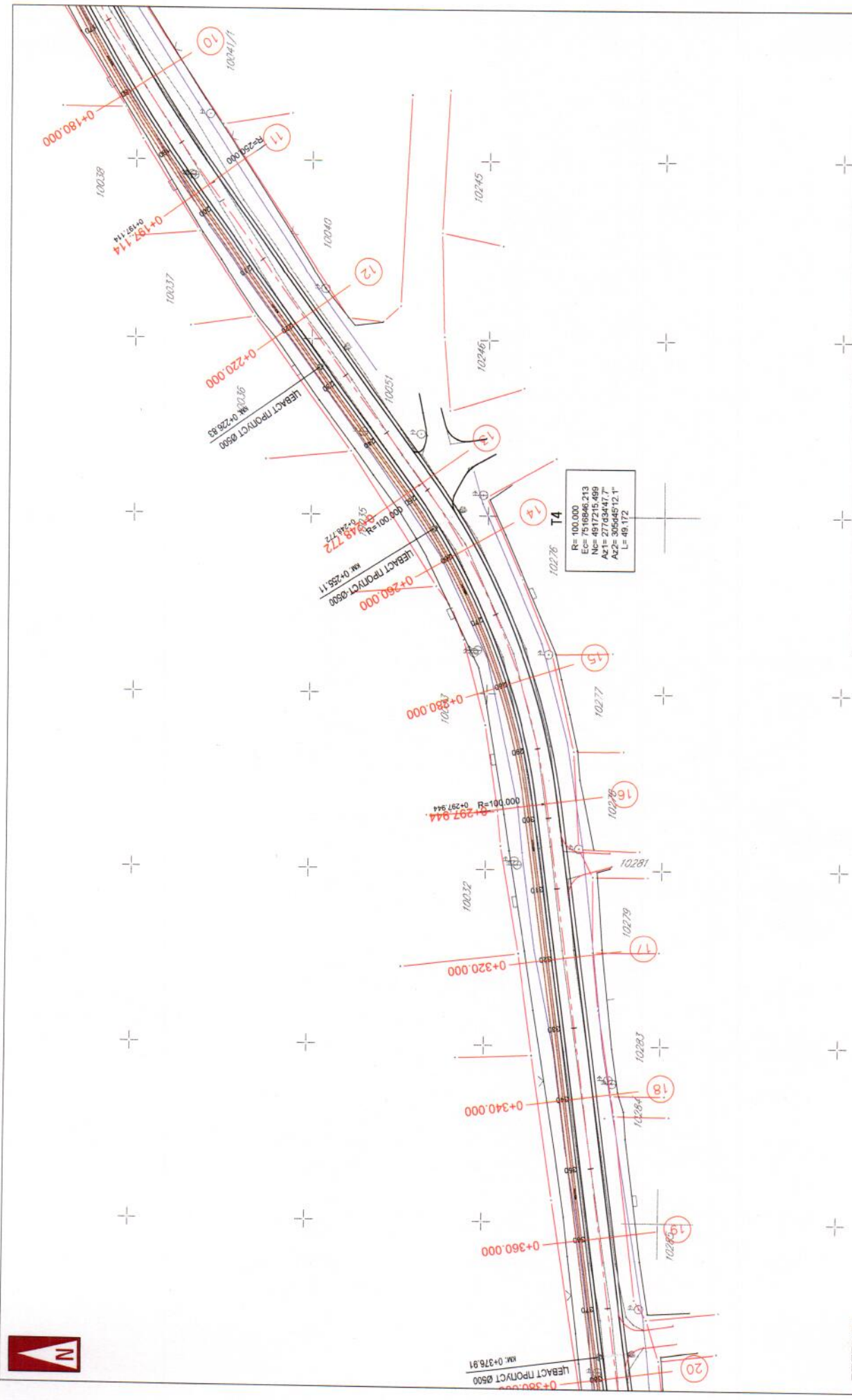

Проектна организација innovo Innovo Consulting Ул. Драгољуба Половина 6, 15000 Шабец	Назив пројекта: Реконструкција саобраћајнице у Симићеву Улица Драгољуба Радовановића	
	Инвеститор: Општинска управа општине Жабари ул. Кнеза Милоша 103, 12374 Жабари	Одговорни пројектант: Душан Мраовић, дипл. грађ. инж.
Основа и назив дела пројекта: 2.2 - Пројекат саобраћајница	Пројекат: Марко Секулић, дипл. грађ. инж.	Фаза пројекта: ПЗИ
Цртеж: Ситуациони план (0+170.00 - 0+380.00)	Сарадници: Ђурђе Маричић, дипл. грађ. инж. Вељко Вујић, дипл. грађ. инж.	Размера: 1:500
	Датум: Март 2018.	Број цртежа: 2.2

ЛЕГЕНДА

	ИВИЦА КОЛОВОЗА
	ОСОВИНА
	БАНКИНА
	ЗЕМЉАНИ КАНАЛ
	РЕГУЛАЦИОНА ЛИНИЈА
	ПОСТОЈЕЋЕ ОГРАДЕ
	ПОСТОЈЕЋИ КАНАЛ

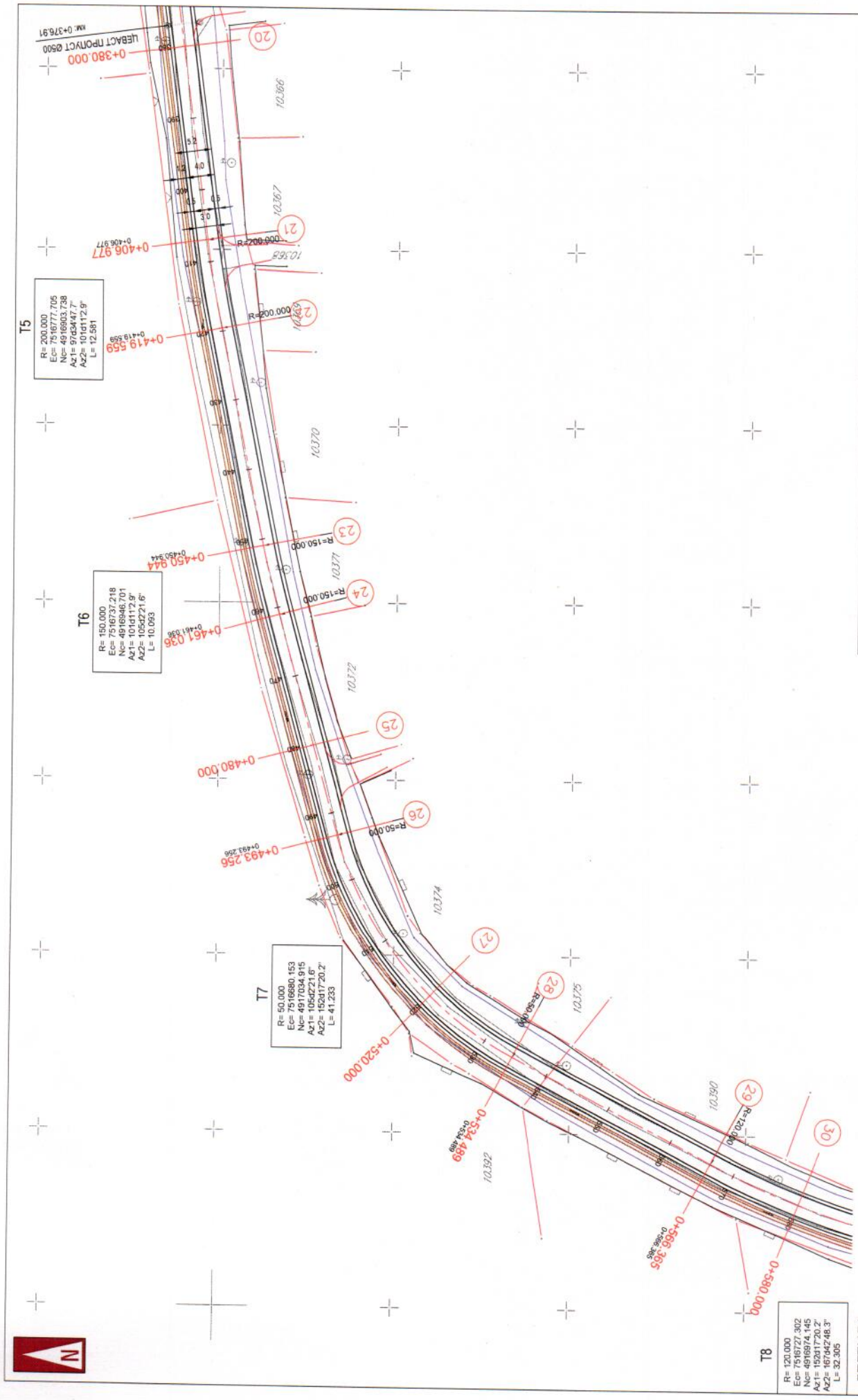

Проектна организација innovo Ул. Драгољуба Поповића 6, 15000 Шабац	Назив пројекта: Реконструкција саобраћајнице у Смићеву Улица Драгољуба Радоновића	
	Инвеститор: Општинска управа општине Жабари ул. Меза Милоша 103, 12374 Жабари	Фаза пројекта: ПЗИ
Основа и назив дела пројекта: 2.2 - Пројекат саобраћајница	Окренути пројектант: Душан Мраовић, дипл. грађ. инж. 315 №835 11	Радница: 1:500
Цртеж: Ситуациони план (0+380.00 - 0+580.00)	Пројектант: Марио Секулић, дипл. грађ. инж.	Делук: МБрт 2018.
	Сарадници: Ђурђе Маричић, дипл. грађ. инж. Вељко Вујић, дипл. грађ. инж.	Број цртежа: 2.3

R=120.000 Eс= 7516727.302 Nс= 4916874.145 AZ1= 152017'20.2" AZ2= 167042'48.3" L= 32.305	ЛЕГЕНДА ИВИЦА КОЛОВОЗА ОСОВИНА БАНКИНА ЗЕМЉАНИ КАНАЛ РЕГУЛАЦИОНА ЛИНИЈА ПОСТОЈЕЋЕ ОГРАДЕ ПОСТОЈЕЋИ КАНАЛ
R=50.000 Eс= 7516880.153 Nс= 4917034.915 AZ1= 105622'1.6" AZ2= 152017'20.2" L= 41.233	

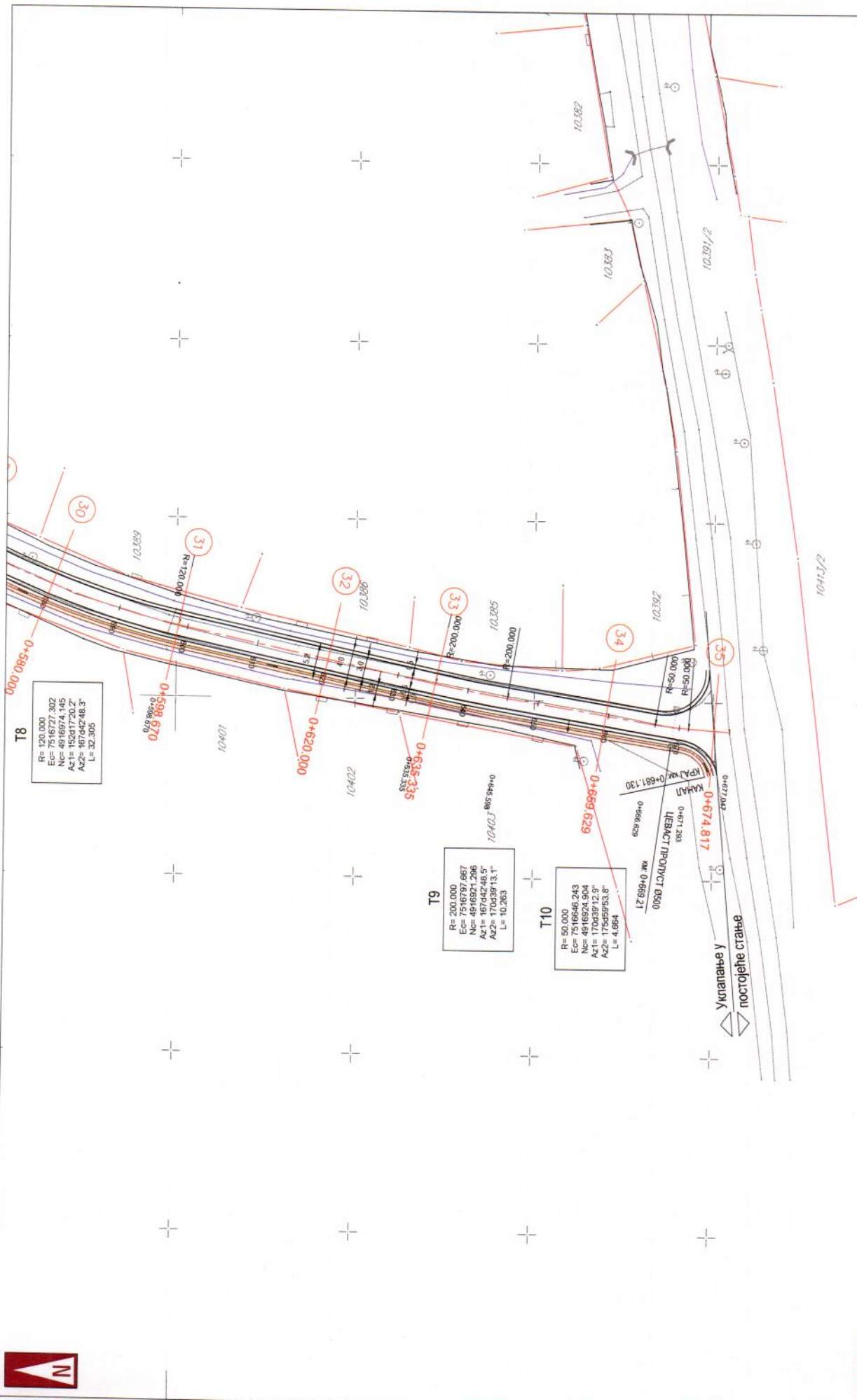

8L
 R=120.000
 C=177.302
 Nc=49.692
 Az1=152.07202°
 Az2=167.64248.5°
 L=1
 L=32.305

6L
 R=200.000
 C=7316640.243
 Nc=167.697
 Az1=167.64248.5°
 Az2=170.339713.1°
 L=1
 L=10.263

T10
 R=50.000
 C=7316640.243
 Nc=167.697
 Az1=170.339713.1°
 Az2=175.595953.8°
 L=1
 L=4.664

Проектна организација инпоо Инпоо Consulting	Назив пројекта Реконструкција саобраћајнице у Смићеву Улица Драгољуба Радоновића	Беза пројекта: ПЗИ
		Размера: 1:500
Инвеститор Општинска управа општине Жабари Ул. Кнеза Милоша 103, 12374 Жабари	Одговорни пројектант: Душан Мравовић, Дипл. грађ. инж. 315 КБ35 11	Потпис: <i>[Signature]</i>
		Датум: март 2018.
Ознака и назив дела пројекта: 2.2 - Пројекат саобраћајница	Пројектант: Марио Секулић, дипл. грађ. инж.	Потпис: <i>[Signature]</i>
Цртек: Ситуациони план (0+580.00 - 0+677.047)	Сарадници: Ђурђе Маричић, дипл. грађ. инж. Велько Вујић, дипл.грађ. инж.	Потпис: <i>[Signature]</i>

ЛЕГЕНДА

ИВИЦА КОЛОВОЗА
ОСОВИНА
БАНКИНА
ЗЕМЉАНИ КАНАЛ
РЕГУЛАЦИОНА ЛИНИЈА
ПОСТОЈЕЋЕ ОГРАДЕ
ПОСТОЈЕЋИ КАНАЛ

Нормални попречни профил "1 - 1"
P=1:50

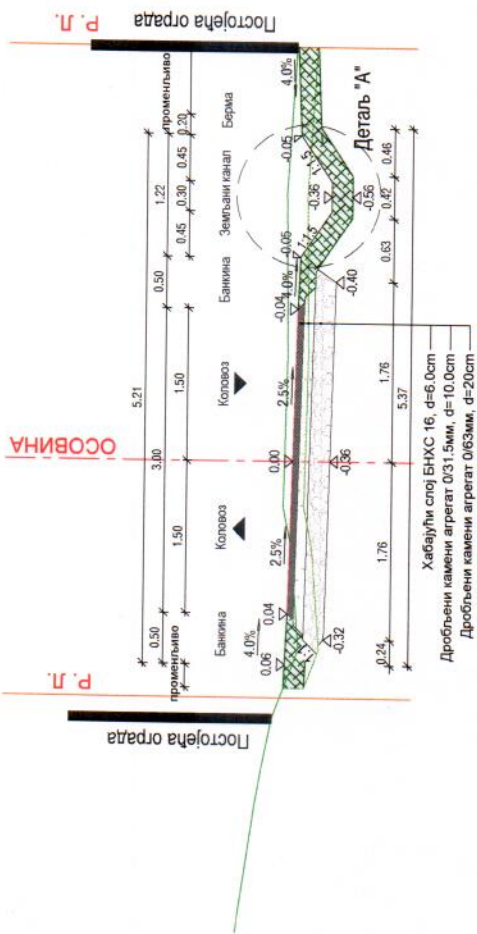

Детаљ "А", P=1:20

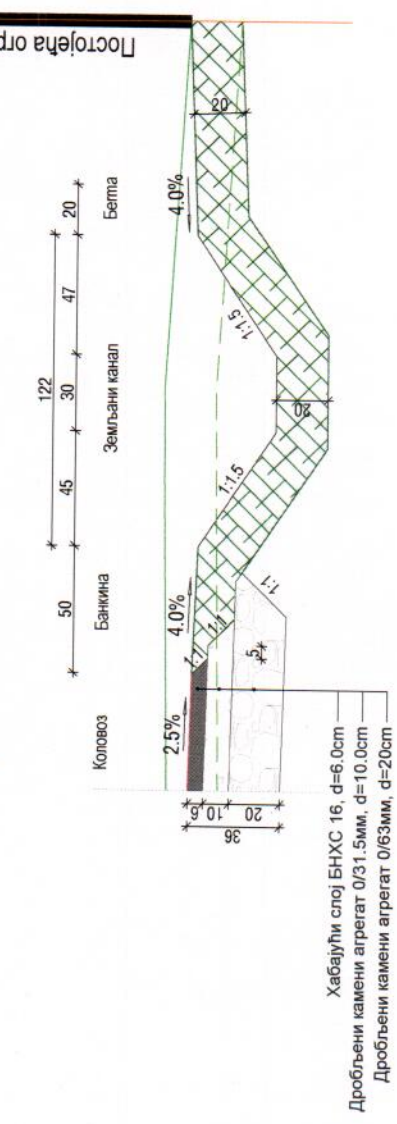

<p>Проектна организација innovo CONSULTING</p> <p>Улица Драгољуба Поповића 6, 15000 Шабац</p> <p>Инвеститор: Општинска управа општине Жабари Ул. Кнеза Милоша 103, 12374 Жабари</p> <p>Ознака и назив дела пројекта: 2.2 - Пројекат саобраћајница</p> <p>Цртек: Нормални попречни профил</p>	<p>Назив пројекта: Реконструкција саобраћајнице у Смићеву Улица Драгољуба Радовановића</p>	<p>Фаза пројекта: ПЗИ</p>
	<p>Одговорни пројектант: Душан Мравовић, дипл. грађ. инж. 315 КБ35 11</p>	<p>Потпис: <i>[Signature]</i></p>
<p>Проектант: Марио Секулић, дипл. грађ. инж.</p>	<p>Потпис: <i>[Signature]</i></p>	<p>Датум: Март 2018.</p>
<p>Сарадник: Ђурић Маричић, дипл. грађ. инж. Вељко Вујић, дипл. грађ. инж.</p>	<p>Потпис: <i>[Signature]</i></p>	<p>Број цртежа: 3.1</p>

ЦЕВАСТ ПРОПУСТ Ø500 У БЕТОНСКОЈ
ОБЛОЗИ ИСПОД КОЛСКОГ ПРИЛАЗА

ПРЕСЕК А-А:
Р=1:50

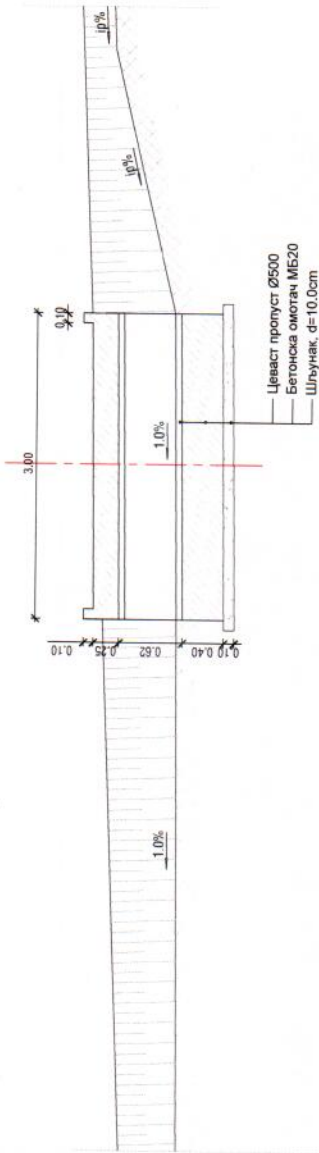

ПРЕСЕК Б-Б:
Р=1:50

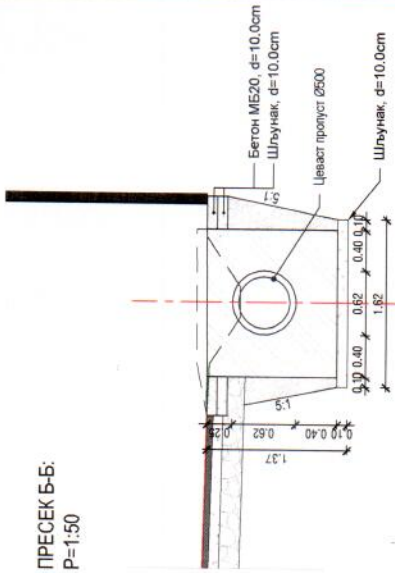

СИТУАЦИОНИ ПЛАН:
Р=1:50

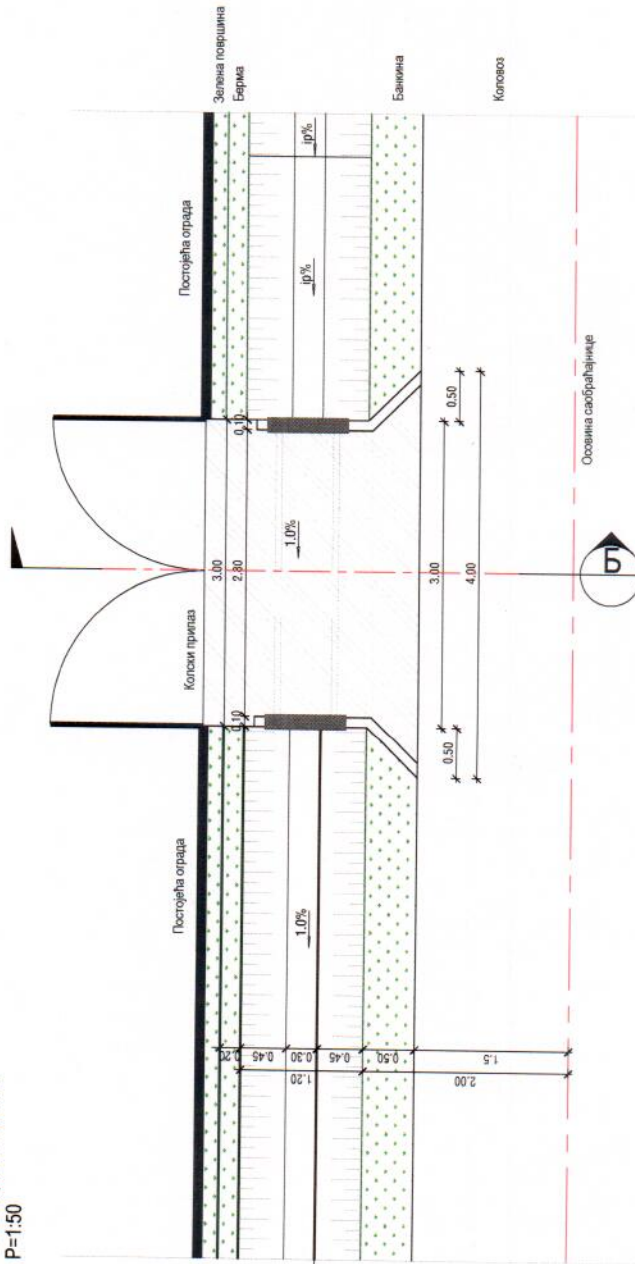

Пројекат Организација innoVo innoVo Consulting Ул. Драгољуба Поповића 6, 15000 Шабац	Назив пројекта Реконструкција саобраћајнице у Симићеву Улицу Драгољуба Радовановића	Фаза пројекта ПЗИ
		Општински пројекат: Душан Мраовић, дипл. грађ. инж. 315 КБ35 11
Инвеститор: Општинска управа општине Жабари ул. Кнеза Милоша 103, 12374 Жабари	Пројекат: Марко Секулић, дипл. грађ. инж.	Стадијум: Ђурђе Маричић, дипл. грађ. инж. Вељко Вујић, дипл. грађ. инж.
		Стадијум: Ђурђе Маричић, дипл. грађ. инж. Вељко Вујић, дипл. грађ. инж.
Овај и назив дела пројекта: 2.2 - Пројекат саобраћајница	Датум: МАРТ 2018.	Број цртежа: 3.2

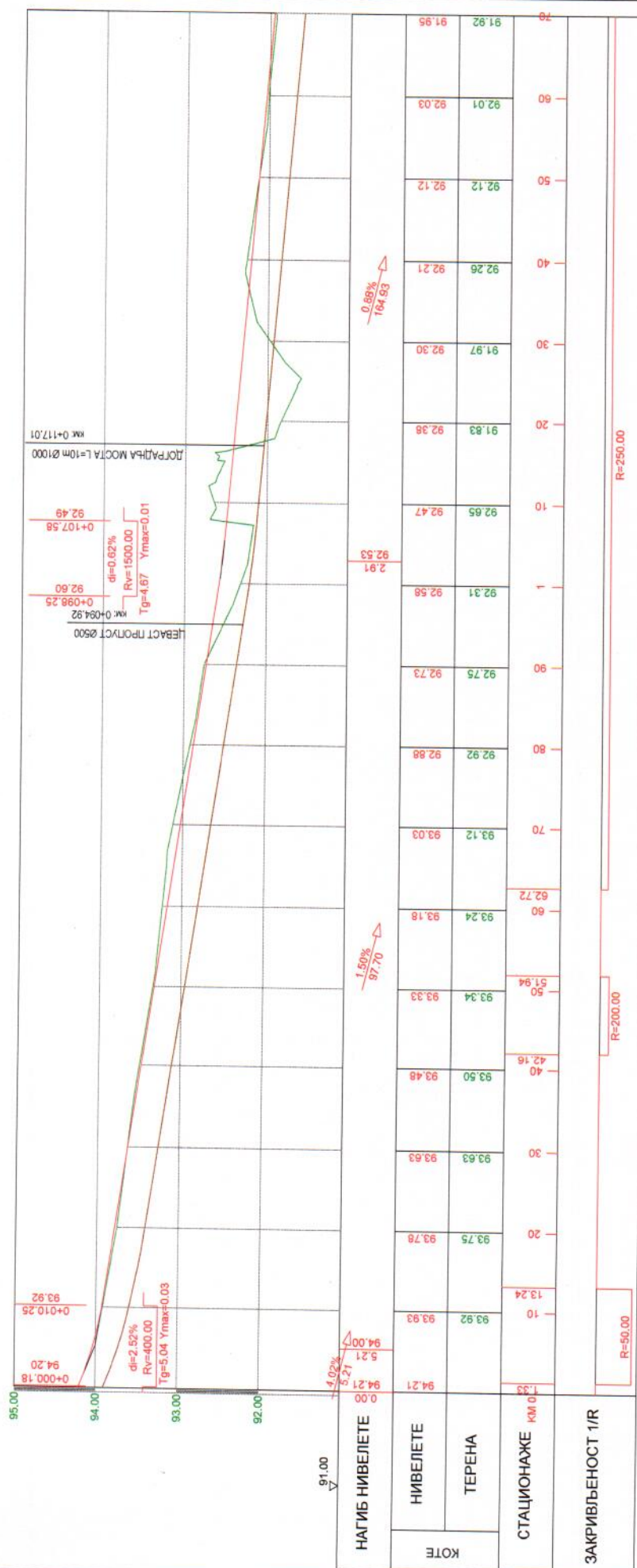

КОТЕ	НАГИБ НИВЕЛЕТЕ	НИВЕЛЕТЕ	ТЕРЕНА	СТАЦИОНАЖЕ	КМ 0	ЗАКРИВЉЕНОСТ 1/R
91.00	0.00	94.21	94.21	10	13.24	
	5.21	94.00	93.93	20	93.75	
	5.21	94.00	93.63	30	93.63	
		94.00	93.48	40	93.50	
		94.00	93.34	50	93.34	
		94.00	93.33	60	93.24	
		94.00	93.12	70	93.12	
		94.00	92.92	80	92.92	
		94.00	92.75	90	92.75	
		94.00	92.58	100	92.58	
		94.00	92.47	110	92.47	
		94.00	92.38	120	92.38	
		94.00	92.30	130	92.30	
		94.00	92.26	140	92.26	
		94.00	92.12	150	92.12	
		94.00	92.04	160	92.04	
		94.00	91.92	170	91.92	

ПОДУЖНИ ПРОФИЛ ОСОВИНЕ КМ: 0+000.00 - 0+170.00

ЛЕГЕНДА

- ЛИНИЈА ТЕРЕНА
- НИВЕЛЕТА
- ЗЕМЉАНИ КАНАЛ

Назив пројекта: Реконструкција саобраћајнице у Смићеву
 Улица Драгољуба Радоновића
 Пројекат: innoo CONSULTING
 Ул. Драгољуба Поповића 6, 15000 Шабац
 Место пројекта: Општинска управа општине Жабари
 ул. Кнеза Милоша 103, 12374 Жабари
 Назив пројекта: Пројекат саобраћајнице
 Улица Драгољуба Радоновића
 Место пројекта: Општинска управа општине Жабари
 ул. Кнеза Милоша 103, 12374 Жабари

Одговорни пројектант: Душан Мравовић, дипл. грађ. инж.
 315 К835 11
 Пројектант: Марио Секулић, дипл. грађ. инж.
 Сарадници: Турђе Маричић, дипл. грађ. инж.
 Вељко Бујић, дипл. грађ. инж.

Фаза пројекта: ПЗИ
 Равмера: 1:500/50
 Датум: Март 2018.
 Број цртежа: 4.1

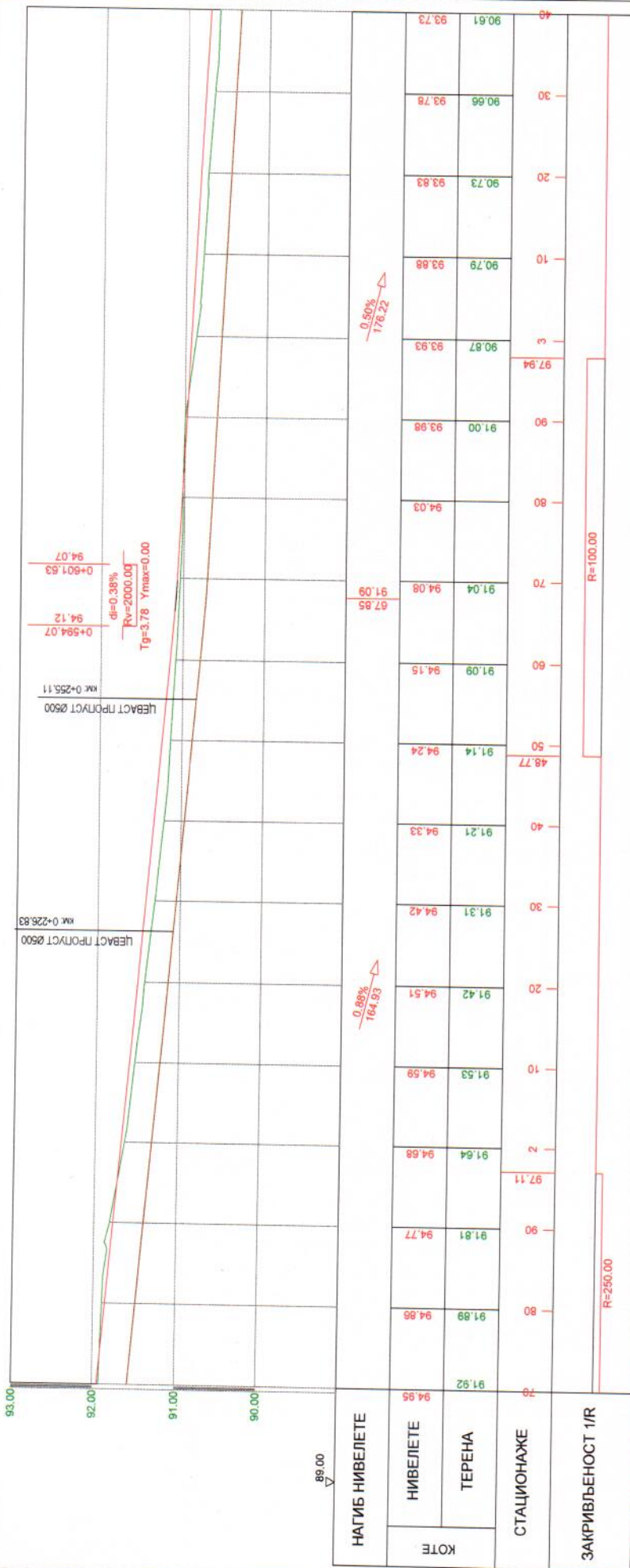

КОТЕ	НАГИБ НИВЕЛЕТЕ		СТАЦИОНАЖЕ	ЗАКРИВЉЕНОСТ 1/R
	НИВЕЛЕТЕ	ТЕРЕНА		
94.95	91.92	91.89	94.86	R=250.00
	91.81	94.77	90	
	97.11	91.64	2	
	91.31	94.42	30	
	91.42	94.51	20	
	91.21	94.33	40	
	48.77	91.14	50	
	91.09	94.15	60	
	91.04	94.08	70	R=100.00
	91.00	93.98	80	
	94.03		90	
	90.87	93.93	3	
	90.79	93.88	10	
	90.73	93.83	20	
	90.66	93.78	30	
	90.61	93.73	40	

ПОДУЖНИ ПРОФИЛ ОСОВИНЕ км: 0+170.00 - 0+340.00

ЛЕГЕНДА

- ЛИНИЈА ТЕРЕНА
- НИВЕЛЕТА
- ЗЕМЉАНИ КАНАЛ

Проектна организација:
Иново Consulting
 Ул. Драгољуба Поповића 6, 15000 Шабац

Местопилот:
 Општинска управа општине Жабари
 ул. Клеа Милоша 103, 12374 Жабари

Основа и назив дела пројекта:
 2.2 - Пројекат саобраћајница

Цртек:
 Подужни профил (0+170.00 - 0+340.00)

Назив пројекта:
 Реконструкција саобраћајнице у Симићеву
 Улица Драгољуба Радоновића

Одговорни пројектант:
 Душан Мравовић, Дипл. грађ. инж.

Пројектант:
 Марко Секулић, Дипл. грађ. инж.

Сарадници:
 Турђе Маричић, Дипл. грађ. инж.
 Вељко Бујић, Дипл. грађ. инж.

Фаза пројекта:
 ПЗИ

Потпис:
 [Signature]

Размера:
 1:500/50

Потпис:
 [Signature]

Датум:
 МАРТ 2018.

Број цртежа:
 4.2

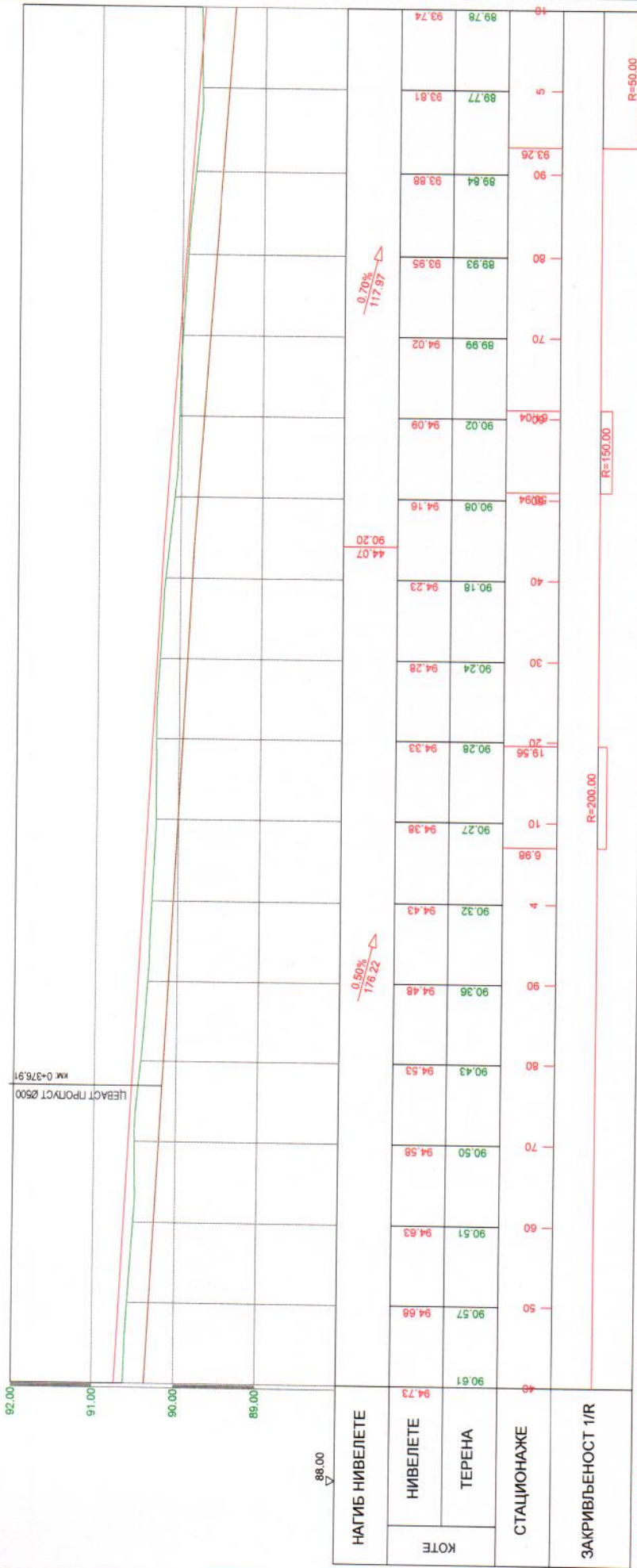

ПОДУЖНИ ПРОФИЛ ОСОВИНЕ км: 0+340.00 - 0+510.00

ЛЕГЕНДА

- ЛИНИЈА ТЕРЕНА
- НИВЕЛЕТА
- ЗЕМЉАНИ КАНАЛ

<p>Проектна организација: innoo ИПНОО CONSULTING Ул. Драгољуба Поповића 6, 15000 Шабац</p> <p>Инвеститор: Општинска управа општине Жабари ул. Кнеза Милоша 103, 12374 Жабари</p> <p>Основа и назив дела пројекта: 2.2 - Пројекат саобраћајница</p> <p>Цртек: Подужни профил (0+340.00 - 0+510.00)</p>	<p>Назив пројекта: Реконструкција саобраћајнице у Смићеву Улица Драгољуба Радовановића</p> <p>Одговорни пројектант: Душан Мраовић, дипл. грађ. инж. 315 КБ35 11</p> <p>Пројектант: Марио Секулић, дипл. грађ. инж.</p> <p>Сарадници: Турије Маричић, дипл. грађ. инж. Велько Вујић, дипл. грађ. инж.</p>	<p>Базис пројекта: ПЗИ</p> <p>Размера: 1:500/50</p> <p>Датум: Март 2018.</p> <p>Број цртежа: 4.3</p>
--	--	--

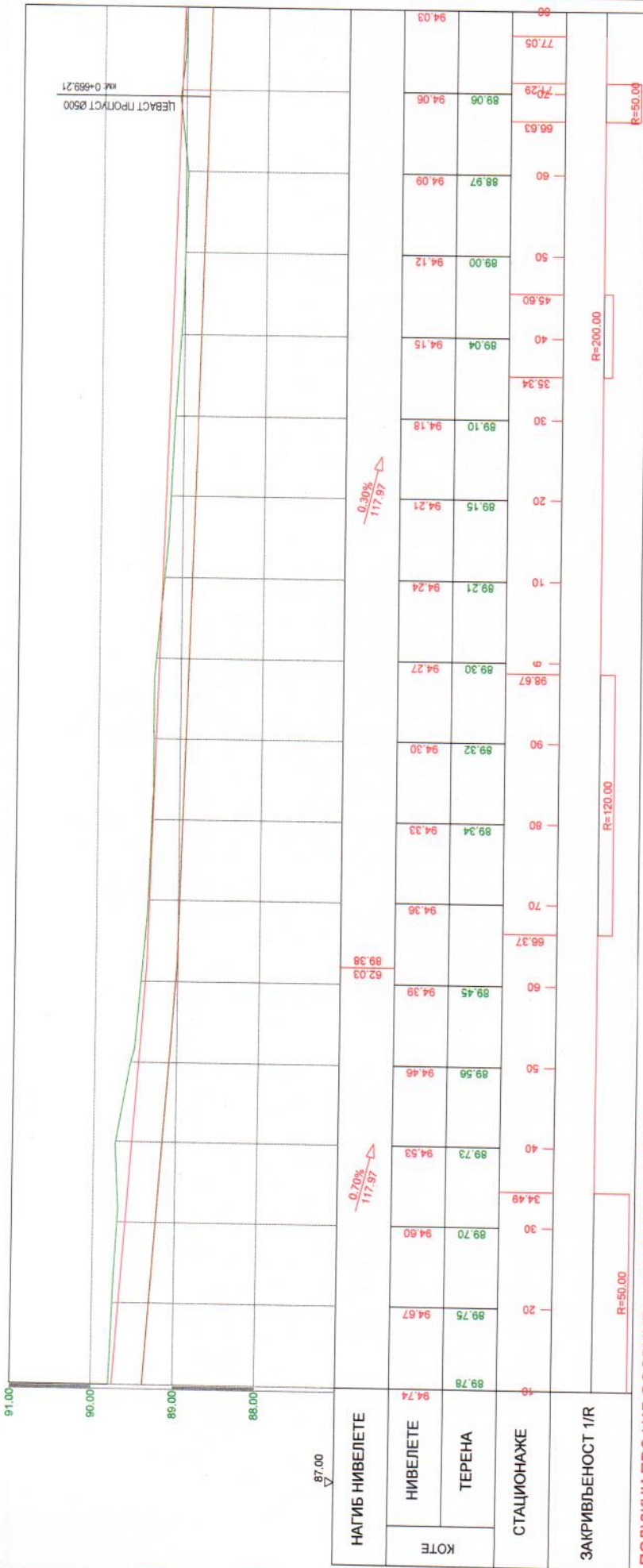

ЦЕВАСТ ПРОЈЕКТ Ø500
км 0+689.21

ПОДУЖНИ ПРОФИЛ ОСОВИНЕ км: 0+510.00 - 0+680.00

ЛЕГЕНДА

- ЛИНИЈА ТЕРЕНА
- НИВЕЛЕТА
- ЗЕМЉАНИ КАНАЛ

Пројекат организације: Ипнов Ипнов Consulting Ул. Драгољуба Поповића 6, 15000 Шабац	Назив пројекта: Реконструкција саобраћајнице у Симићеву Улица Драгољуба Радовановића	Фаза пројекта: ПЗИ
Кваситор: Општинска управа општине Жабари Ул. Кнеза Милоша 103, 12374 Жабари	Одговорни пројектант: Душан Мраовић, дипл. грађ. инж.	Потпис:
Основа и назив дела пројекта: 2.2 - Пројекат саобраћајница	Пројектант: Марко Секулић, дипл. грађ. инж.	Размера: 1:500/50
Цртек: Подужни профил (0+510.00 - 0+680.00)	Сарадници: Ђурђе Маричић, дипл. грађ. инж. Вељко Вујић, дипл. грађ. инж.	Датум: МАРТ 2018.
		Број цртежа: 4.4

1 0+000.00

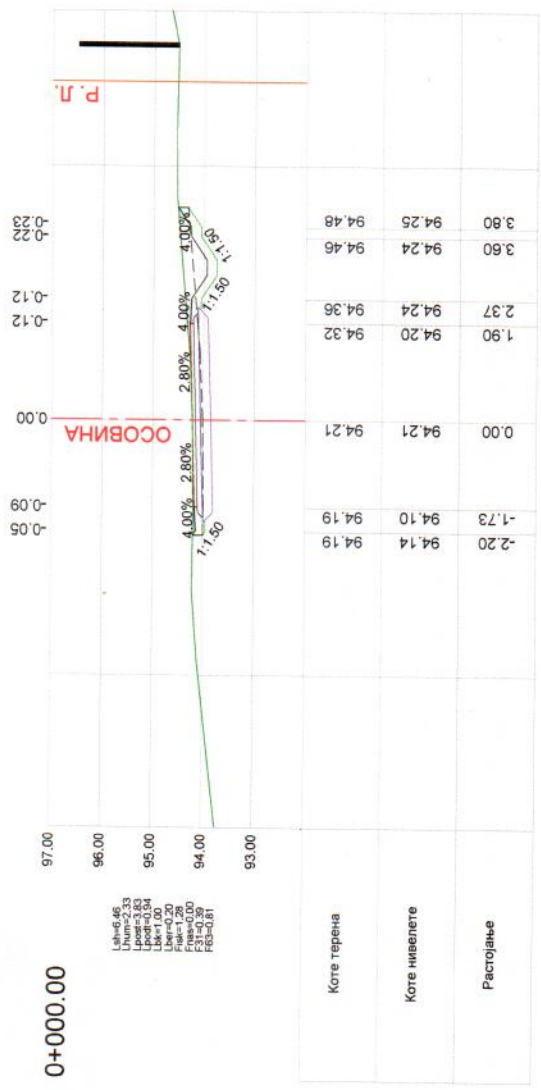

Целина: 95.33
 Црвена: 3.83
 Црвена: 0.34
 Црвена: 1.00
 Црвена: 0.20
 Црвена: 0.00
 Црвена: 0.39
 Црвена: 0.81

2 0+016.24

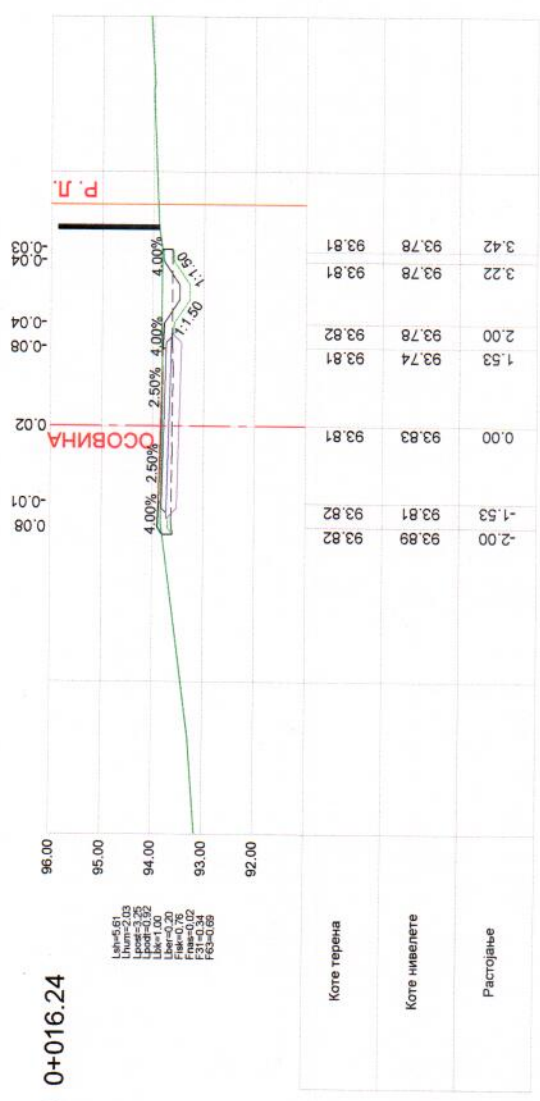

Целина: 91.03
 Црвена: 3.25
 Црвена: 0.02
 Црвена: 0.00
 Црвена: 0.20
 Црвена: 0.76
 Црвена: 0.34
 Црвена: 0.88

Проектна организација
inno
 Ул. Драгољуба Поповића 6, 15000 Шабац

Инвеститор:
 Општинска управа општине Жабари
 ул. Кнеза Милоша 103, 12374 Жабари

Одговорна и назив дела пројекта
 2.2 - Пројекат саобраћајница

Цртач:
 Попречни профили

Назив пројекта:
 Реконструкција саобраћајнице у Смићлеву
 Улица Драгољуба Радовановића

Одговорни пројекат:
 Душан Мрасовић, дипл. грађ. инж.
 315 КБ35 11

Пројектант:
 Марко Секулић, дипл. грађ. инж.

Сарадници:
 Ђурђе Маричић, дипл. грађ. инж.
 Вељко Вујић, дипл. грађ. инж.

Фаза пројекта:
 ПЗИ

Пројекат:
 М. Секулић

Пројекат:
 М. Секулић

Пројекат:
 Ј. Јакоб

Размера:
 1:100

Датум:
 Март 2018.

Број цртежа:
 5.1

3 0+042.16

L₁=5.53
 L₂=1.76
 L₃=3.26
 L₄=0.52
 L₅=0.20
 L₆=0.20
 F₁=0.84
 F₂=0.22
 F₃=0.34
 F₄=0.69

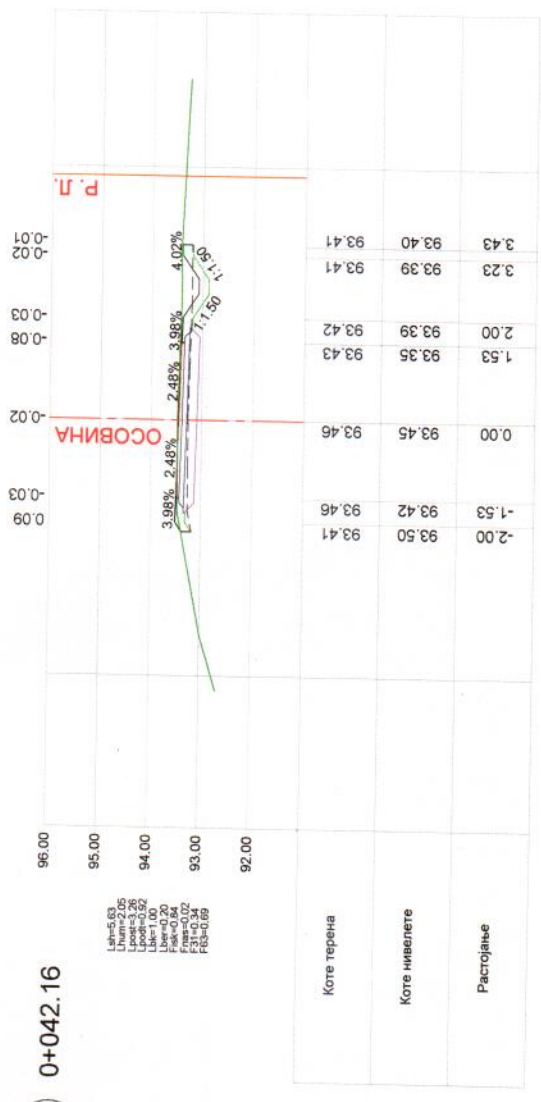

4 0+062.72

L₁=5.86
 L₂=3.26
 L₃=2.76
 L₄=0.52
 L₅=0.20
 L₆=0.20
 F₁=1.15
 F₂=0.34
 F₃=0.34
 F₄=0.69



Проектна организација
innoDO CONSULTING
 Ул. Драгољуба Поповића 6, 15000 Швабца

Инвеститор:
 Општинска управа општине Жабари
 ул. Меза Милоша 103, 12374 Жабари

Основа и назив дела пројекта
 2.2 - Пројекат саобраћајнице

Цртек:
 Попречни профили

Назив пројекта
 Реконструкција саобраћајнице у Смићлеву
 Улица Драгољуба Радоваковића

Одговорни пројектант:
 Душан Мраовић, дипл. грађ. инж.
 315 К835 11

Пројектант:
 Марко Секулић, дипл. грађ. инж.

Саизрађивач:
 Ђурђе Маричић, дипл. грађ. инж.
 Вељко Вујић, дипл. грађ. инж.

Фаза пројекта
 ПЗИ

Размера
 1:100

Датум:
 МАРТ 2018.

Број цртежа
 5.2

5 0+080.00

Lsh=6.10
Lhm=2.52
Lsp=0.50
Lsk=1.00
Lsk=1.00
Fhm=0.00
Fhm=0.14
FES=0.69

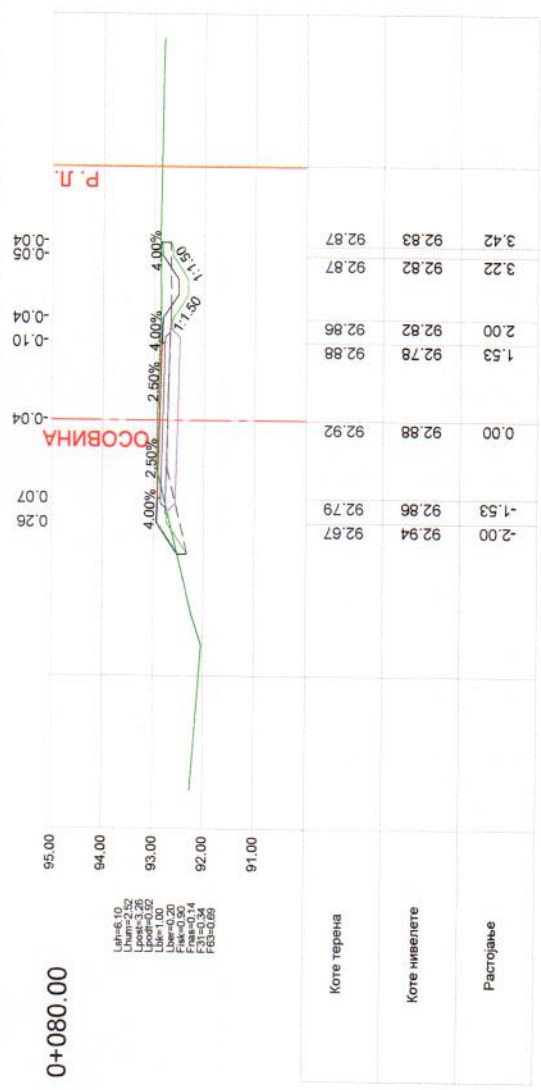

6 0+100.00

Lsh=6.41
Lhm=2.83
Lsp=0.50
Lsk=1.00
Lsk=1.00
Fhm=0.00
Fhm=0.14
FES=0.69

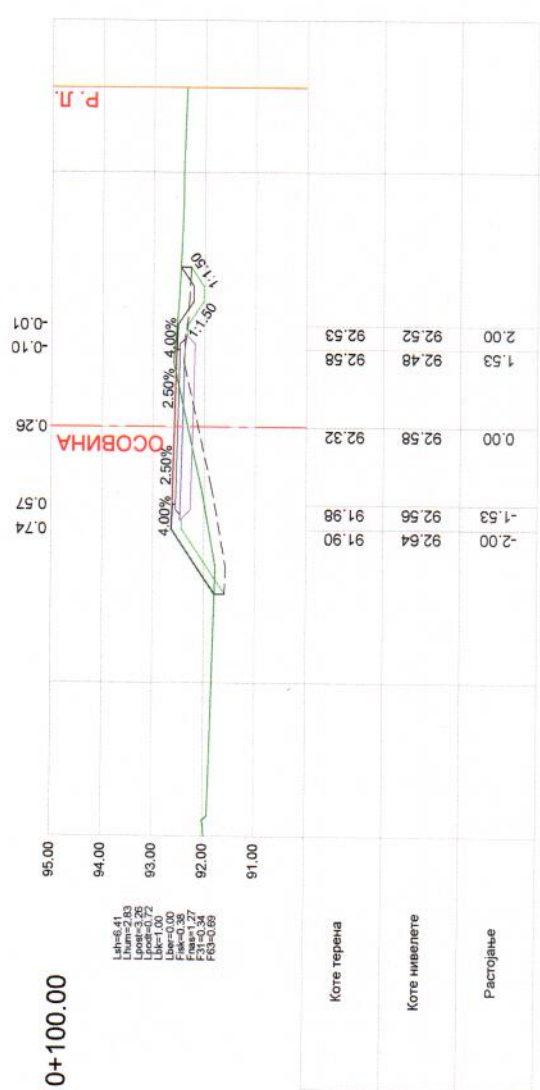

Проектна организација
InnoDO Consulting
Ул. Драгољуба Поповића 6, 15000 Шабача

Инвеститор
Општинска управа општине Ужбаре
ул. Кнеза Милоша 103, 12374 Жабари

Општина и назив дела пројекта
2.2 - Пројекат саобраћајница

Цртек
Попречни профили

Назив пројекта
Реконструкција саобраћајнице у Смићеву
Улица Драгољуба Радоновића

Одговорни пројекат:
Душан Мравовић, дипл. грађ. инж.

Пројекат:
Марио Секулић, дипл. грађ. инж.

Сарадници:
Турбуле Маричић, дипл. грађ. инж.
Велько Бујић, дипл. грађ. инж.

Потпис:
[Signature]

Потпис:
[Signature]

Потпис:
[Signature]

Беза пројекта
ПТЗИ

Масштаб
1:100

Датум
Март 2018.

Број цртежа
5.3

7

0+120.00

Lsh=5.46
Lhsm=1.89
Lhsm2=2.25
Lhsm3=2.22
Lshk=1.00
Lshk2=1.00
Fhsm=0.17
Fhsm2=0.17
Fhsm3=1.12
Fhsm4=0.69



8

0+140.00

Lsh=5.93
Lhsm=2.35
Lhsm2=2.35
Lhsm3=2.35
Lshk=1.00
Lshk2=1.00
Fhsm=0.17
Fhsm2=0.17
Fhsm3=1.06
Fhsm4=0.69



Проектна организација
innovo
CONSULTING

Назив пројекта
Реконструкција саобраћајнице у Смићеву
Улица Драгољуба Радовановића

Фаза пројекта
ПЗИ
Размера
1:100
Датум
Март 2018.
Број цртежа
5.4

Инвеститор
Општинска управа општине Жабари
Ул. Кнеза Милоша 103, 12374 Жабари

Одговорни пројектант
Душан Мираковић, дипл. грађ. инж.

Потпис:
[Signature]

Ознака и назив дела пројекта
2.2 - Пројекат саобраћајница

Пројектант
Марко Секулић, дипл. грађ. инж.

Потпис:
[Signature]

Цртеж
Попречни профили

Сарадник
Ђурђе Марковић, дипл. грађ. инж.

Потпис:
[Signature]

Везано Вујић, дипл. грађ. инж.

Потпис:
[Signature]

9 0+160.00

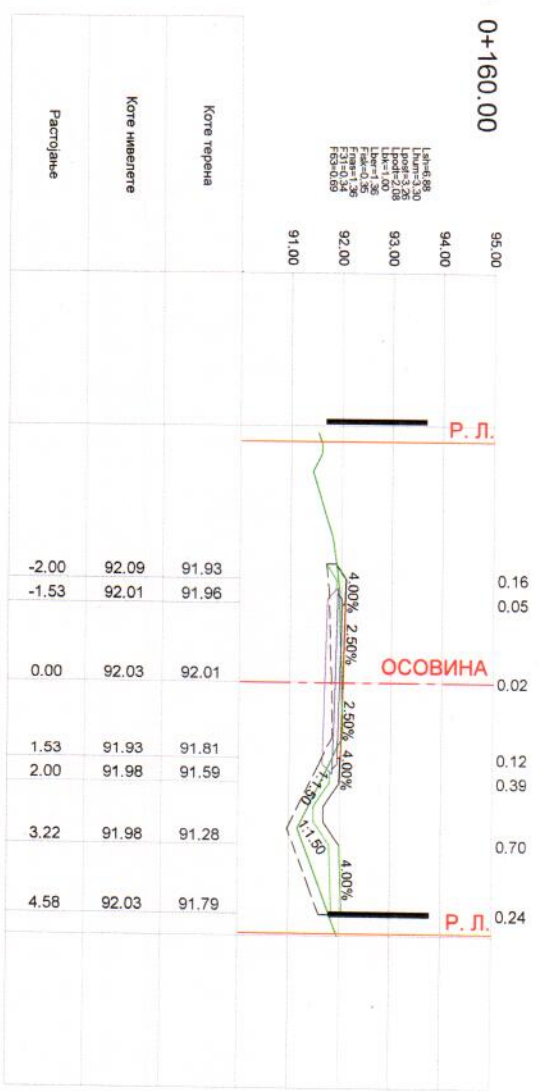

10 0+180.00

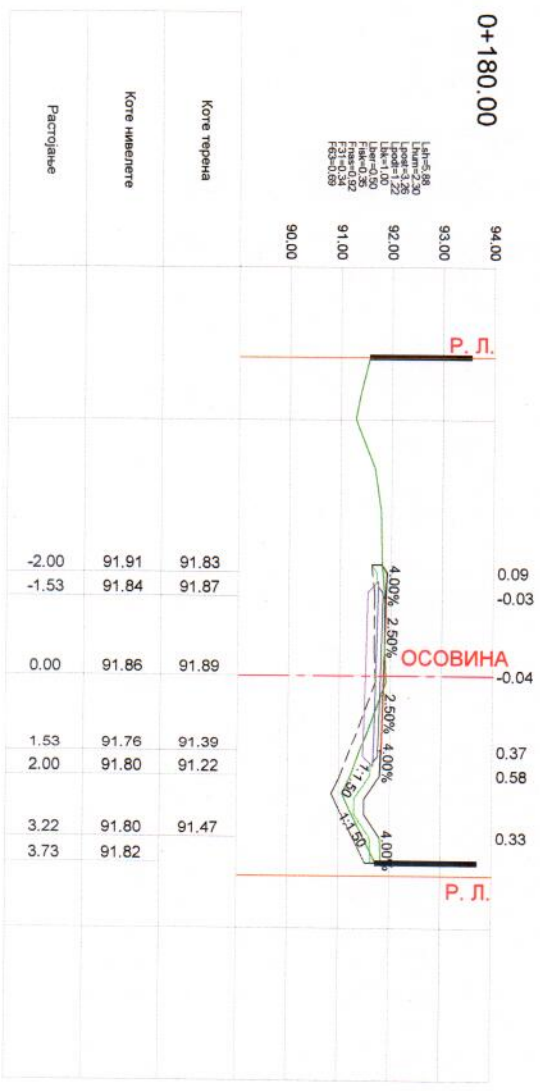

<p>Проектна организација Imovo Consulting Ул. Драгољуба Поповића бр. 15000 Шабац</p>	<p>Имајинитор: Општинска управа општине Жабарци Ул. Миса Милоша 103, 12374 Жабарци</p>	<p>Имајинитор: Општинска управа општине Жабарци Ул. Миса Милоша 103, 12374 Жабарци</p>	<p>Имајинитор: 2.2 - Пројекат саобраћајница</p>	<p>Цртек Попречни профили</p>	<p>Имајинитор: Улица Драгољуба Радоваковића</p>	<p>Имајинитор: Улица Драгољуба Радоваковића</p>	<p>Имајинитор: Улица Драгољуба Радоваковића</p>	<p>Имајинитор: Улица Драгољуба Радоваковића</p>	<p>Имајинитор: Улица Драгољуба Радоваковића</p>	<p>Имајинитор: Улица Драгољуба Радоваковића</p>	<p>Имајинитор: Улица Драгољуба Радоваковића</p>
<p>imovo CONSULTING</p>	<p>imovo CONSULTING</p>	<p>imovo CONSULTING</p>	<p>imovo CONSULTING</p>	<p>imovo CONSULTING</p>	<p>imovo CONSULTING</p>	<p>imovo CONSULTING</p>	<p>imovo CONSULTING</p>	<p>imovo CONSULTING</p>	<p>imovo CONSULTING</p>	<p>imovo CONSULTING</p>	<p>imovo CONSULTING</p>
<p>Фаза пројекта: ПЗН</p>	<p>Фаза пројекта: ПЗН</p>	<p>Фаза пројекта: ПЗН</p>	<p>Фаза пројекта: ПЗН</p>	<p>Фаза пројекта: ПЗН</p>	<p>Фаза пројекта: ПЗН</p>	<p>Фаза пројекта: ПЗН</p>	<p>Фаза пројекта: ПЗН</p>	<p>Фаза пројекта: ПЗН</p>	<p>Фаза пројекта: ПЗН</p>	<p>Фаза пројекта: ПЗН</p>	<p>Фаза пројекта: ПЗН</p>
<p>Масштаб: 1:100</p>	<p>Масштаб: 1:100</p>	<p>Масштаб: 1:100</p>	<p>Масштаб: 1:100</p>	<p>Масштаб: 1:100</p>	<p>Масштаб: 1:100</p>	<p>Масштаб: 1:100</p>	<p>Масштаб: 1:100</p>	<p>Масштаб: 1:100</p>	<p>Масштаб: 1:100</p>	<p>Масштаб: 1:100</p>	<p>Масштаб: 1:100</p>
<p>Датум: Март 2018.</p>	<p>Датум: Март 2018.</p>	<p>Датум: Март 2018.</p>	<p>Датум: Март 2018.</p>	<p>Датум: Март 2018.</p>	<p>Датум: Март 2018.</p>	<p>Датум: Март 2018.</p>	<p>Датум: Март 2018.</p>	<p>Датум: Март 2018.</p>	<p>Датум: Март 2018.</p>	<p>Датум: Март 2018.</p>	<p>Датум: Март 2018.</p>
<p>Број листа: 5.5</p>	<p>Број листа: 5.5</p>	<p>Број листа: 5.5</p>	<p>Број листа: 5.5</p>	<p>Број листа: 5.5</p>	<p>Број листа: 5.5</p>	<p>Број листа: 5.5</p>	<p>Број листа: 5.5</p>	<p>Број листа: 5.5</p>	<p>Број листа: 5.5</p>	<p>Број листа: 5.5</p>	<p>Број листа: 5.5</p>

11 0+197.11

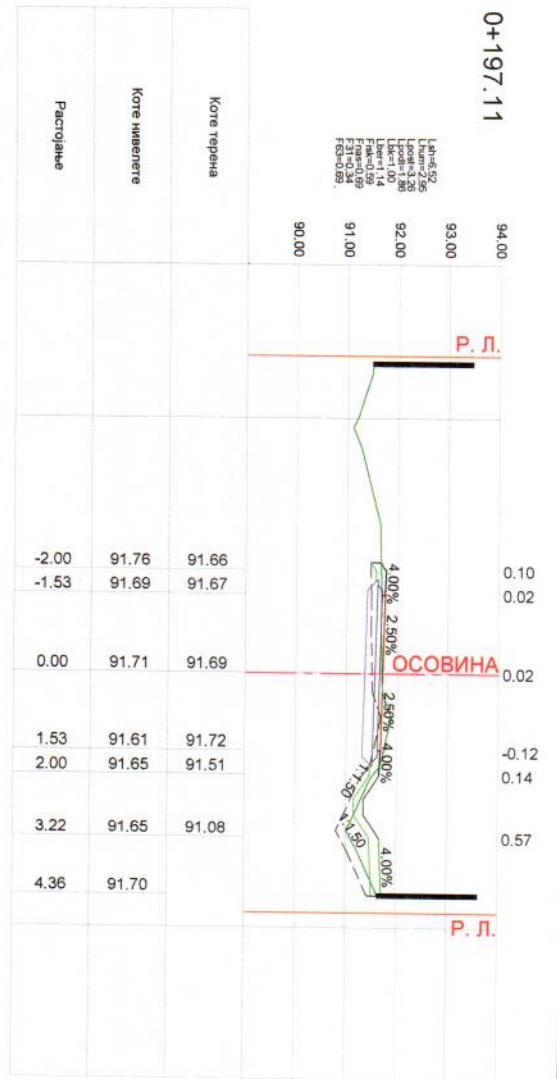

12 0+220.00

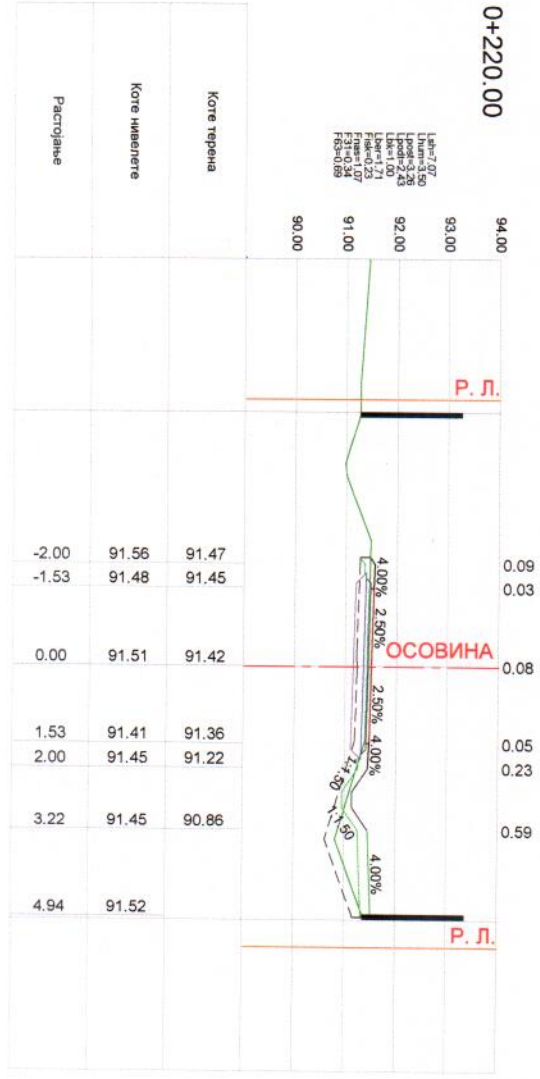

Проектна организација imovo Imovo Consulting Ул. Даволуба Поповиќа 6, 15000 Шабар, Република Македонија	Назив проект Регионална саобраќајница у Смилеву Улица Даволуба Радовановиќа	Проектант Душан Марковиќ, Дипл. граф. инж. 315 КВ35 11	Фаза проект ПЗИ
Инвеститор Општинска управа општина Жабари ул. Клеза Милоша 103 1237/4 Жабари	Одговорен проектент Марко Секулиќ, Дипл. граф. инж.	Портел М. Секулиќ	Датум МАРТ 2018.
Основа и назив дела проект 2.2 - Проект саобраќајница	Садржици Велчо Вулић, Дипл. граф. инж.	Портел В. Вулиќ	Екзикулт 5.6
Попречни профили			

13 0+248.77

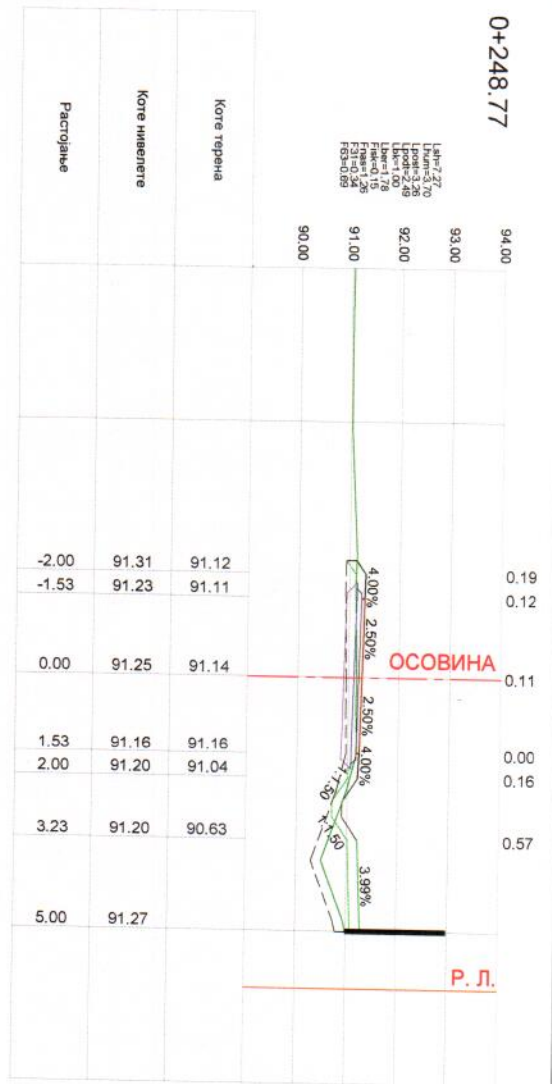

14 0+260.00

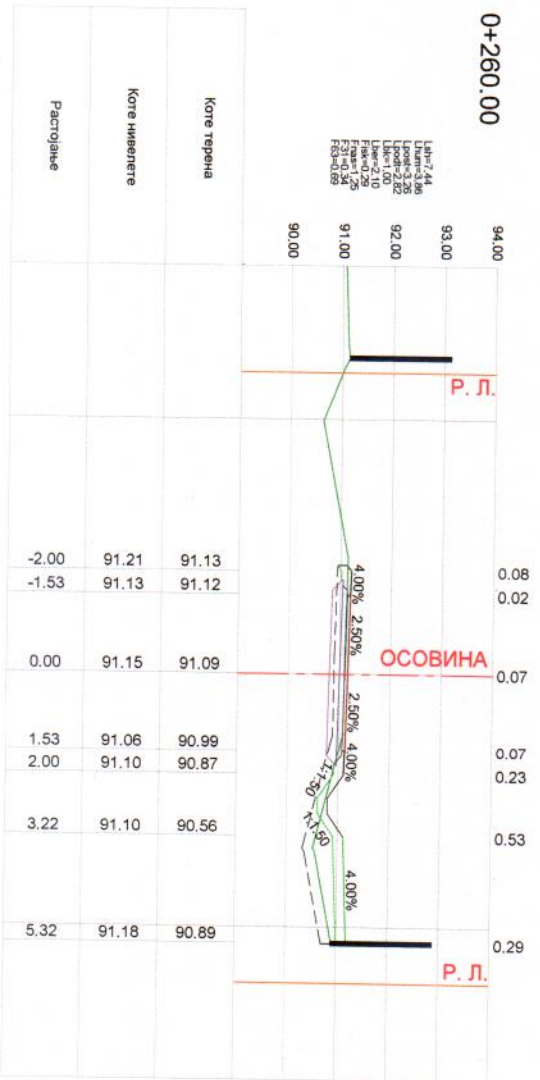

<p>Проектна организација Imovo Consulting Ул. Драгољуба Поповића 6, 15000 Шабац</p>	<p>Имаво ИМОВО CONSULTING</p>	<p>Правилници Ратончићулица саобраћајнице у Смићлеву Улица Драгољуба Радовановића</p>	<p>Помник <i>[Signature]</i></p>	<p>Фаза пројекта ПЗМ</p>
<p>Инвеститор: Општинска управа општине Жабарци Ул. Милана Милоша 103, 1231/4 Жабарци</p>	<p>Одговорни пројектант: Душан Мравовић, дипл. грађ. инж. 315 КР85 11</p>	<p>Проектант: Марко Секулић, дипл. грађ. инж.</p>	<p>Помник <i>[Signature]</i></p>	<p>Формат: А3</p>
<p>Цртек: Попречни профили</p>	<p>2.2 - Пројекат саобраћајница</p>	<p>Специјалисти: Тугиће Марчић, дипл. грађ. инж. Вељко Вујић, дипл. грађ. инж.</p>	<p>Помник <i>[Signature]</i></p>	<p>Датум: МАРТ 2018.</p>
				<p>Епоцртање: 5.7</p>

15 0+280.00

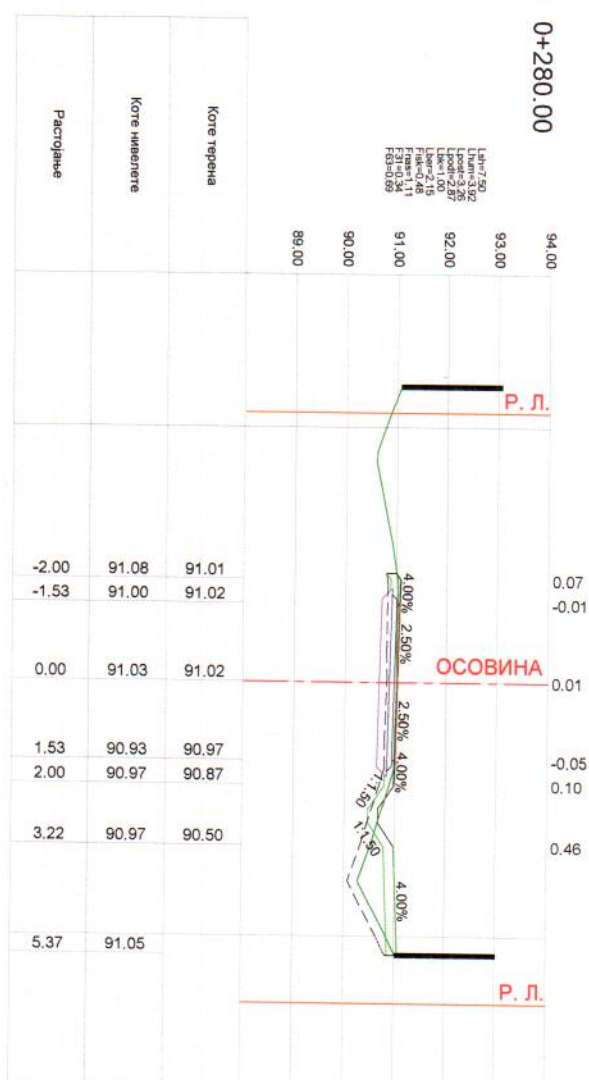

Лш=7.50
Лшл=3.92
Лшлр=2.87
Лшк=1.00
Лшк=1.00
Лшк=0.48
Лшк=1.11
Лшк=0.69

16 0+297.94

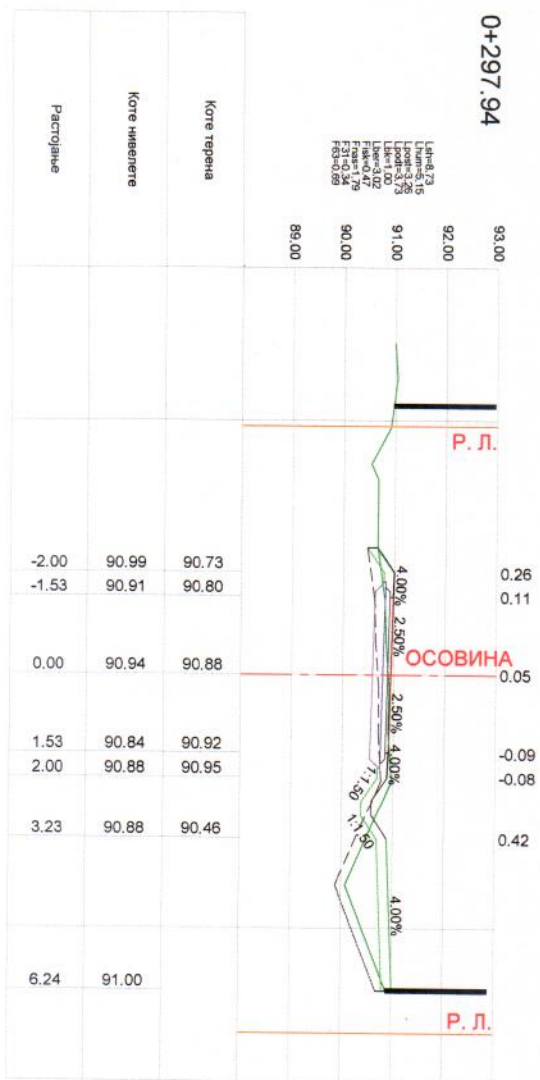

Лшл=7.23
Лшл=5.15
Лшлр=3.25
Лшк=1.00
Лшк=0.48
Лшк=1.11
Лшк=0.69

Проектна организација: Imovo Consulting Ул. Дрвогледска Пломовица б. 15000 Шабач	Извојач: Општинска управа општине Жабари Ул. Нека Милоша 103, 123/4 Жабари	Извојач: Општинска управа општине Жабари Ул. Нека Милоша 103, 123/4 Жабари	Извојач: Општинска управа општине Жабари Ул. Нека Милоша 103, 123/4 Жабари
Извојач: Општинска управа општине Жабари Ул. Нека Милоша 103, 123/4 Жабари	Извојач: Општинска управа општине Жабари Ул. Нека Милоша 103, 123/4 Жабари	Извојач: Општинска управа општине Жабари Ул. Нека Милоша 103, 123/4 Жабари	Извојач: Општинска управа општине Жабари Ул. Нека Милоша 103, 123/4 Жабари
Извојач: Општинска управа општине Жабари Ул. Нека Милоша 103, 123/4 Жабари	Извојач: Општинска управа општине Жабари Ул. Нека Милоша 103, 123/4 Жабари	Извојач: Општинска управа општине Жабари Ул. Нека Милоша 103, 123/4 Жабари	Извојач: Општинска управа општине Жабари Ул. Нека Милоша 103, 123/4 Жабари
Извојач: Општинска управа општине Жабари Ул. Нека Милоша 103, 123/4 Жабари	Извојач: Општинска управа општине Жабари Ул. Нека Милоша 103, 123/4 Жабари	Извојач: Општинска управа општине Жабари Ул. Нека Милоша 103, 123/4 Жабари	Извојач: Општинска управа општине Жабари Ул. Нека Милоша 103, 123/4 Жабари

17

0+320.00

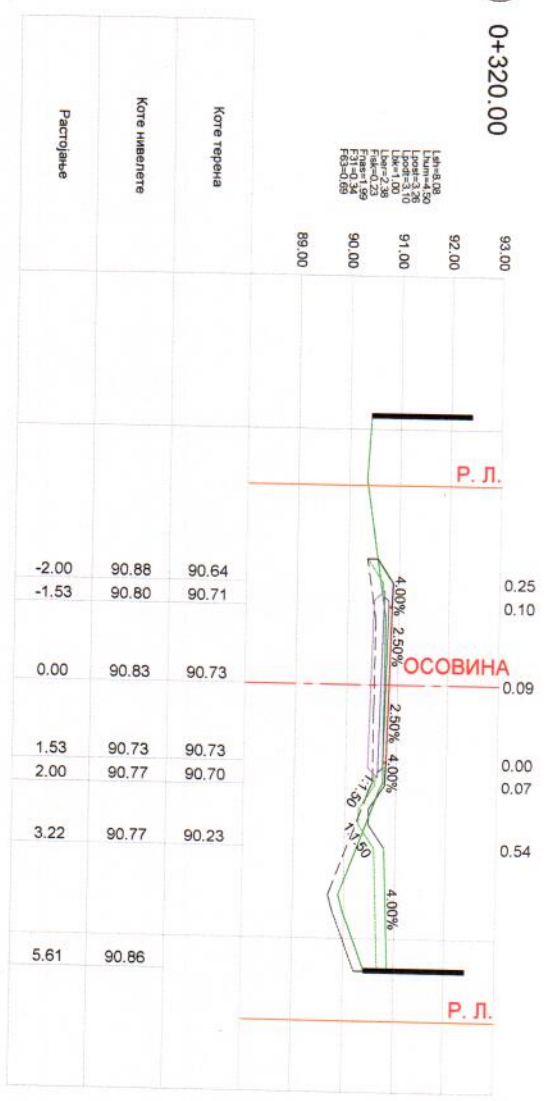

18

0+340.00

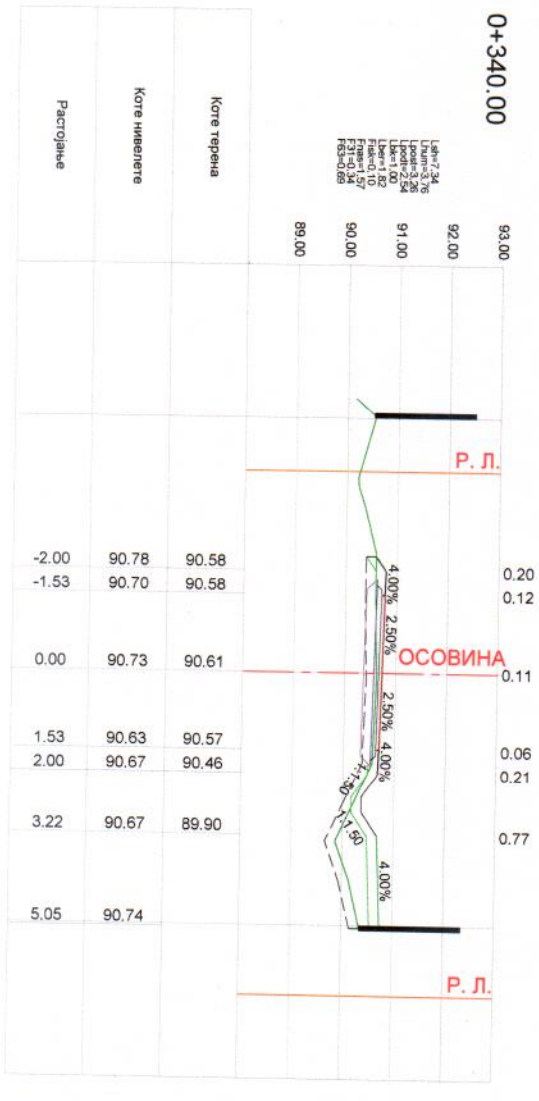

Проектна организација Imovo Consulting Ул. Дрвољуба Поповића 6, 15000 Шабац	Назив пројекта Републичка саобраћајница у Смиљеву Улица Дрвољуба Радовањскивала
Именитост: Општинска управа општине Жвабара ул. Кнеза Милоша 103, 12314 Жвабара	Одговорни пројекат: Душан Мраовић, дипл. грађ. инж.
Циљ: Попречни профили	Пројекат: Марко Седулић, дипл. грађ. инж.
Пројекат: Турђе Маричић, дипл. грађ. инж.	Датум: Март 2018.
Пројекат: Вељко Бујић, дипл. грађ. инж.	Фаза пројекта: ПЗН
Пројекат: Вељко Бујић, дипл. грађ. инж.	Масштаб: 1:100
Пројекат: Вељко Бујић, дипл. грађ. инж.	Датум: Март 2018.
Пројекат: Вељко Бујић, дипл. грађ. инж.	Број цртежа: 5.9

19 0+360.00

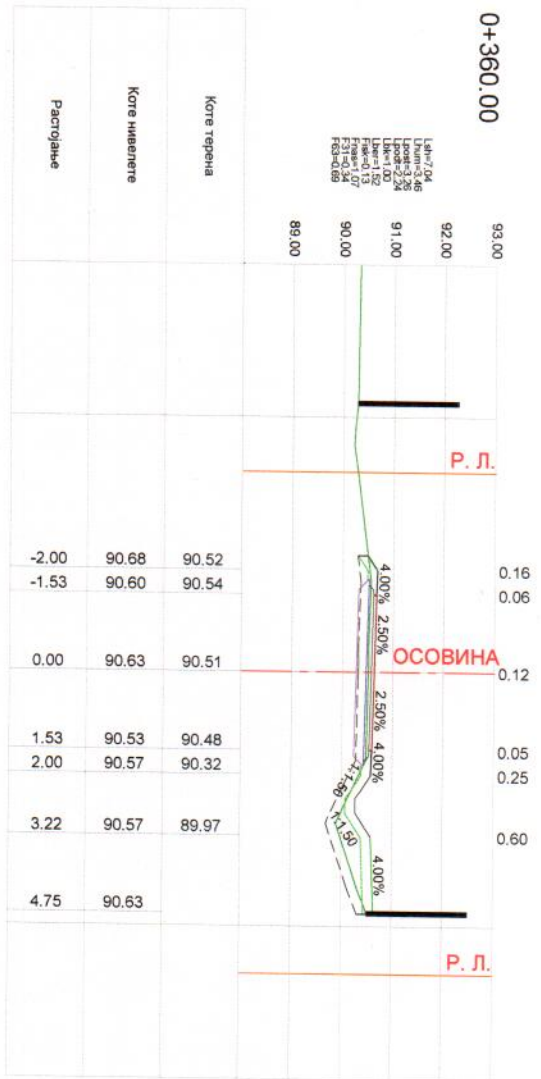

20 0+380.00

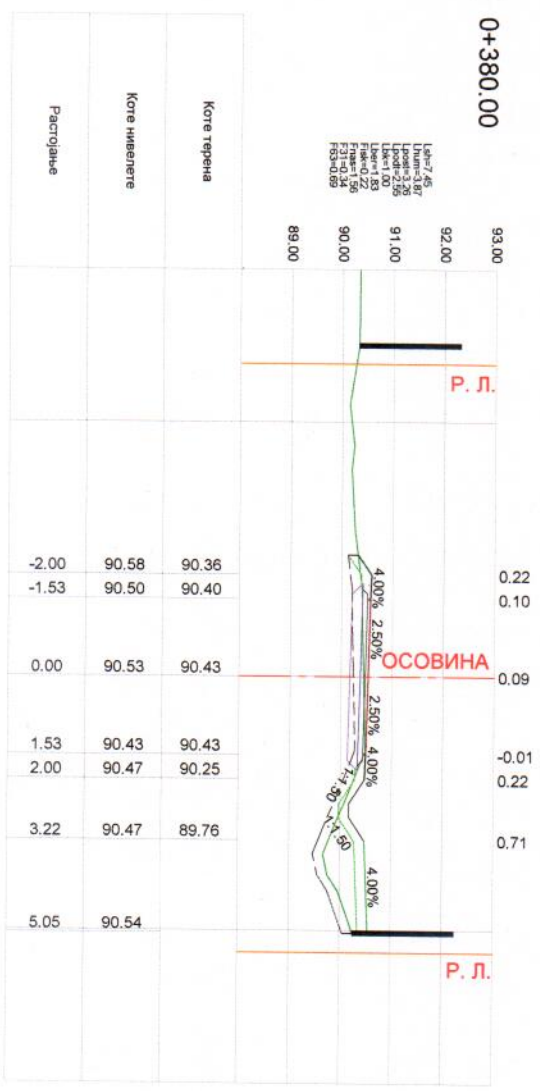

Проектна организација Иново Consulting Ул. Драгољуба Поповића 6, 15000 Шабац	Нова пројект. Раконачна служба саобраћајнице у Смиљеву Улица Драгољуба Радољубовића	инОВО ИНЖИЊЕРИ Д.О.О.	Одговорни пројектант: Душан Мраовић, дипл. грађ. инж. 315 КВ35 11	Форме: ПЗП	Фазе пројекта: ПЗП
Извршио: Општинска управа општине Жабар Ул. Кнеза Милоша 103, 12314 Жабар	Пројектант: Марио Секулић, дипл. грађ. инж.	Помок: Д. Секулић	Пројектант: Марио Секулић, дипл. грађ. инж.	Форме: Помок	Фазе пројекта: 1:100
Овамо и даље делат пројект. 2.2 - Пројекат саобраћајница	Сарадници: Бурђе Марчић, дипл. грађ. инж. Вељко Вујић, дипл. грађ. инж.	Помок: Д. Секулић	Сарадници: Бурђе Марчић, дипл. грађ. инж. Вељко Вујић, дипл. грађ. инж.	Форме: Помок	Фазе пројекта: МВР 2018.
Попречни профили				Форме: Помок	Фазе пројекта: 5.10

21

0+406.98

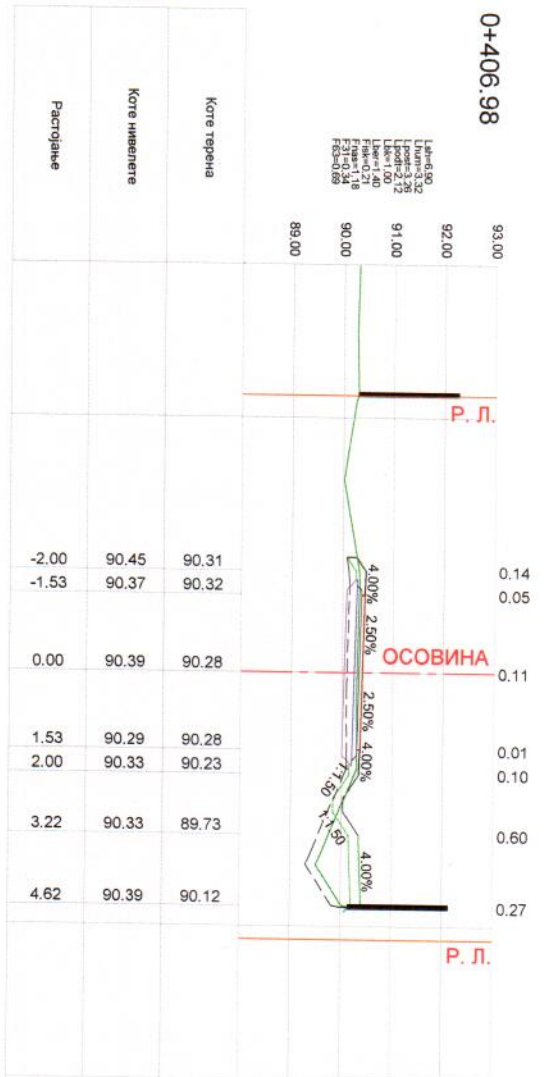

93.00
92.00
91.00
90.00
89.00

Цртеж: 30
Укупно: 332
Листови: 21
Лист: 1.00
Формат: А3
Формат: А3
Формат: А3
Формат: А3

22

0+419.56

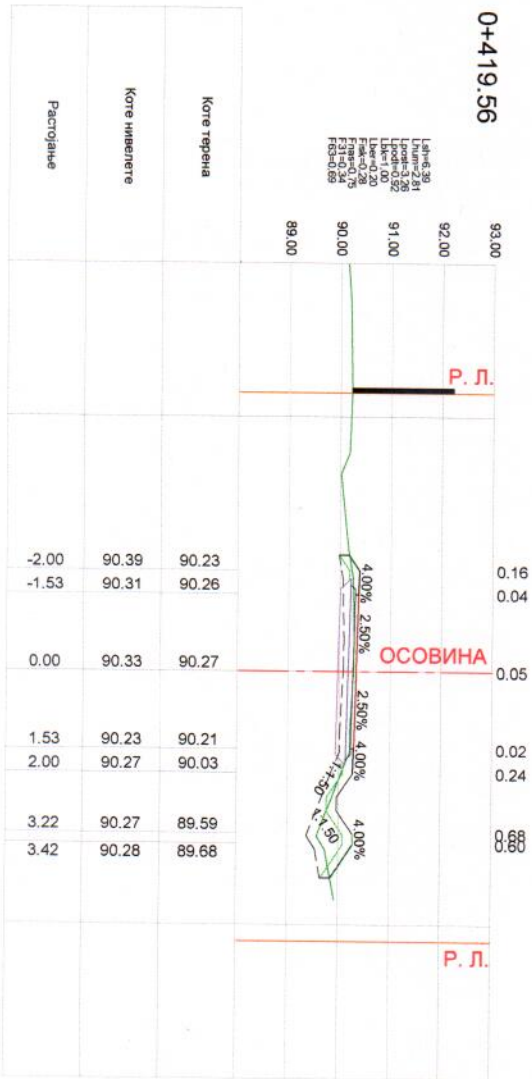

Цртеж: 30
Укупно: 34
Листови: 21
Лист: 1.00
Формат: А3
Формат: А3
Формат: А3
Формат: А3

<p>Проектна организација: Импоро Консалтинг Ул. Дрвољуба Поповића 6, 15000 Шабац</p> <p>ИНПОР CONSULTING</p>	<p>Име пројекта: Реконструкција саобраћајнице у Смиљеву Улица Дрвољуба Радовановића</p>	<p>Проектант: Душан Мравовић, дипл. грађ. инж. 315 К835 11</p>	<p>Промисленик: Душан Мравовић</p>	<p>Фаза пројекта: ПЗН</p>
<p>Инвеститор: Општинска управа општине Жабарци Ул. Меза Милоша 103, 12374 Жабарци</p>	<p>Сврху пројекта: Улучавање саобраћајнице</p>	<p>Пројекат: Марио Секулић, дипл. грађ. инж.</p>	<p>Промисленик: Марио Секулић</p>	<p>Размера: 1:100</p>
<p>Цртеж: Попречни профили</p>	<p>Сврху пројекта: Улучавање саобраћајнице</p>	<p>Пројекат: Турђе Маричић, дипл. грађ. инж. Безбело Бујић, дипл. грађ. инж.</p>	<p>Промисленик: Турђе Маричић</p>	<p>Датум: Март 2018.</p>
				<p>Број цртежа: 5.11</p>

25

0+480.00

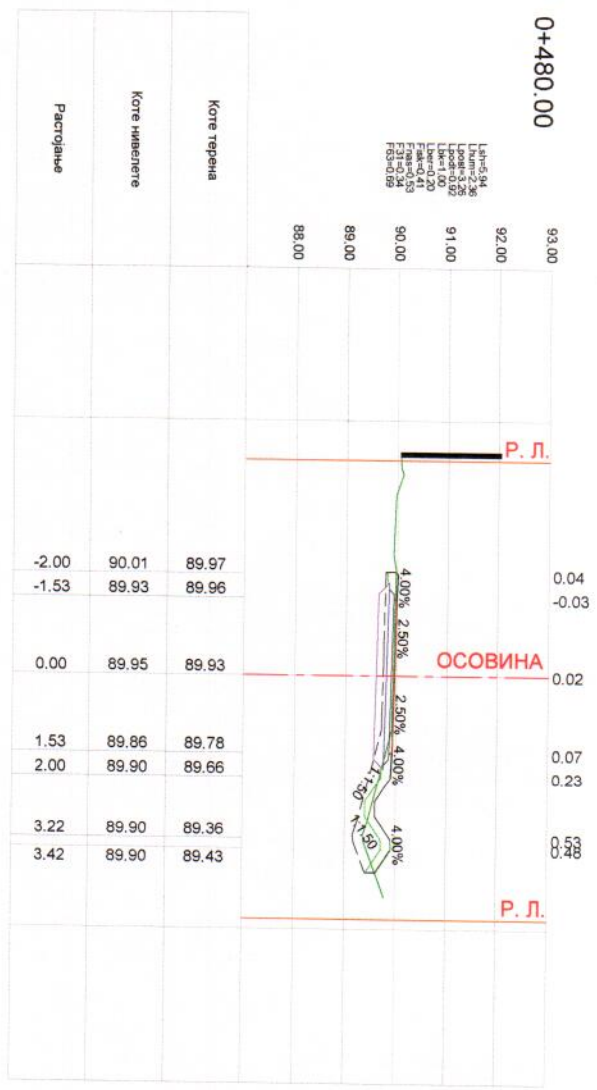

Линейный
1.00m-3.46
1.00m-3.25
Линейный
1.00m-3.00
Линейный
1.00m-2.20
Фазовый
F31=0.34
F32=0.53
F33=0.34
F34=0.09

26

0+493.26

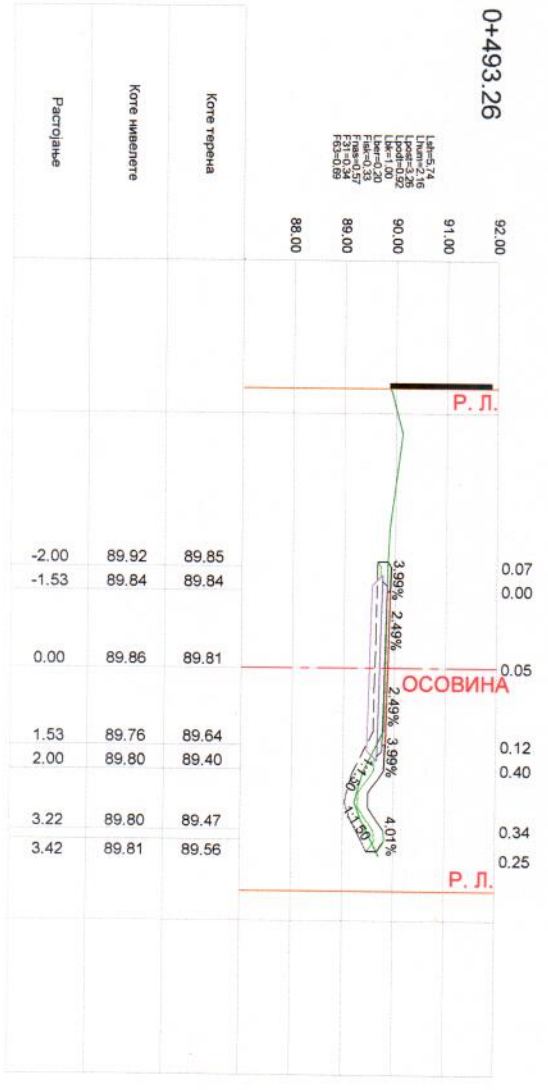

Линейный
1.00m-3.74
1.00m-3.26
Линейный
1.00m-0.52
Линейный
1.00m-0.20
Фазовый
F31=0.34
F32=0.53
F33=0.34
F34=0.09

<p>Проектная организация Imovo Consulting Ул. Дзержинская Поповица 6, 15000 Шяуляй</p> <p>Исполнитель Општинска управа општине Жагари Ул. Никола Милоша 103, 12314 Жагари</p> <p>Цель 2.2 - Проектирование саобраћајница</p> <p>Поперечный профили</p>	<p>Имя проекта Районна група за саобраћајнице у Смильеву Улица Дзержинска Радовановица</p> <p>Одговорни пројекат Душан Мравовић, дипл. грађ. инж. 315 К835 11</p> <p>Проектант Марко Секулић, дипл. грађ. инж. Свадичић</p> <p>Творце Маркетинг, дипл. грађ. инж. Велько Вујић, дипл. грађ. инж.</p>	<p>Формат П3И</p> <p>Фазна пројекат П3И</p> <p>Масштаб 1:100</p> <p>Датум Март 2018.</p> <p>Број листа 5.13</p>
---	--	---

27

0+520.00

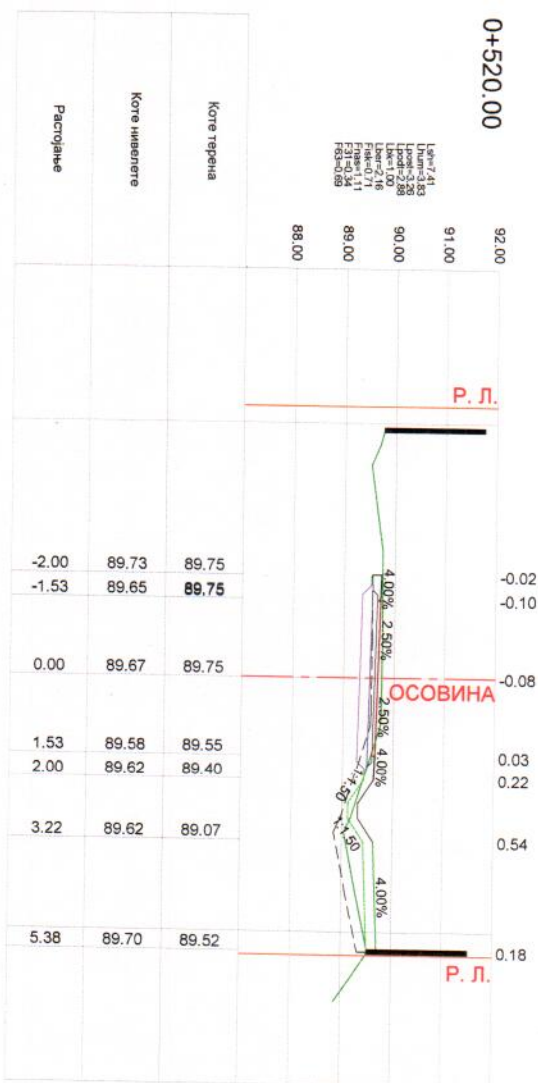

28

0+534.49

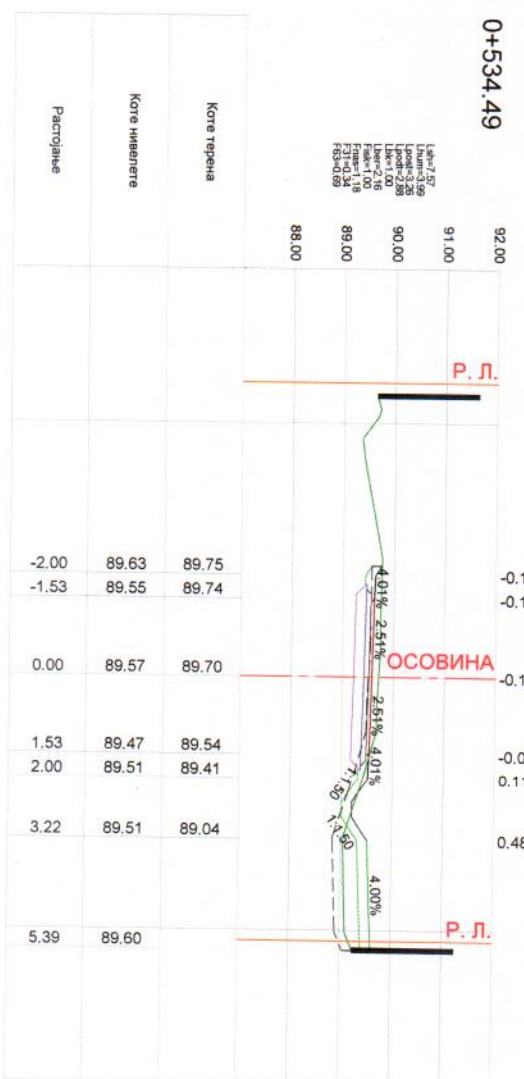

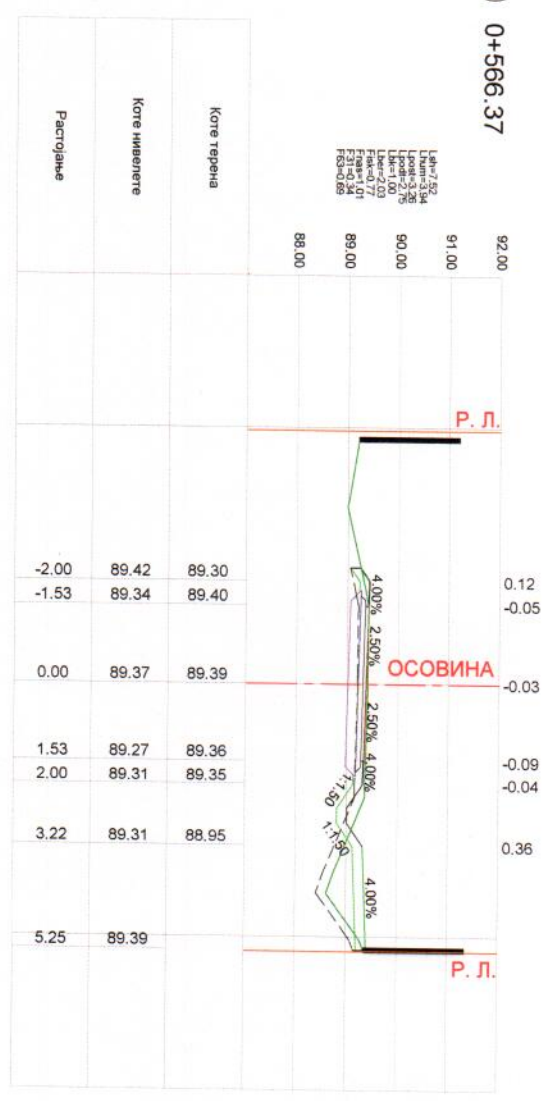

<p>Проектна организација Imovo Consulting Ул. Драгољуба Поповића б. 15000 Шабац</p>	<p>Имејститор: Општинска управа општине Жабари ул. Кнеза Милоша 103, 12374 Жабари</p>	<p>Назив пројекта: Реконструкција саобраћајнице у Смиљеву Улица Драгољуба Радоваковића</p>	<p>Потпис: <i>[Signature]</i></p>	<p>Фаза пројекта: ПЗН</p>
<p>Цртек: Попречни профил</p>	<p>Ознака и назив дела пројекта: 2.2 - Пројекат саобраћајница</p>	<p>Датум пројекта: Душан Мураовић, дипл. грађ. инж. 315 КВ35 11</p>	<p>Потпис: <i>[Signature]</i></p>	<p>Размера: 1:100</p>
		<p>Пројекат: Марио Секулић, дипл. грађ. инж.</p>	<p>Потпис: <i>[Signature]</i></p>	<p>Датум: Март 2018.</p>
		<p>Специјалист: Турџа Мариновић, дипл. грађ. инж. Вељко Вујић, дипл. грађ. инж.</p>	<p>Потпис: <i>[Signature]</i></p>	<p>Билтунгва: 5.14</p>

29 0+566.37

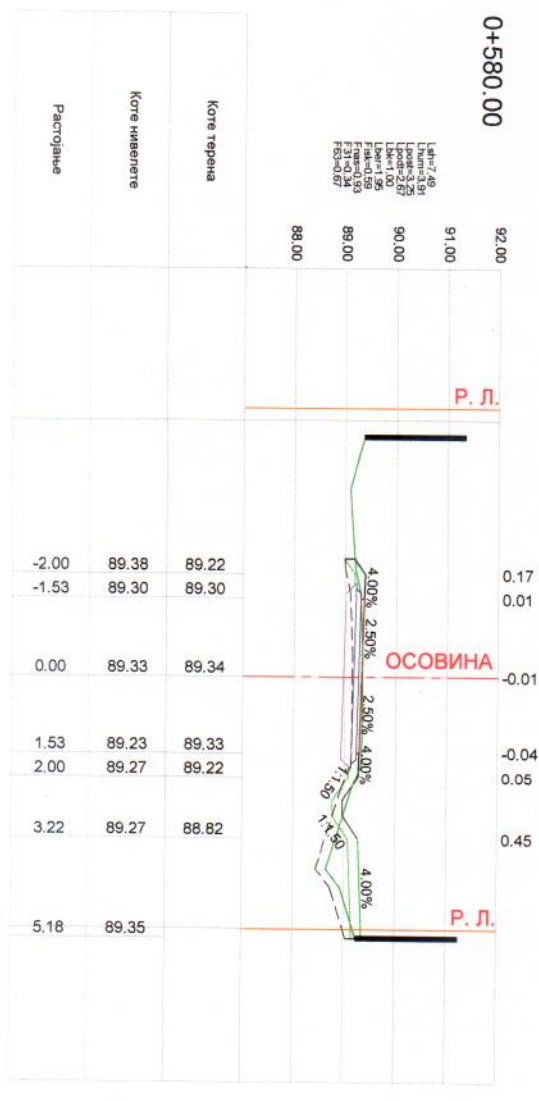

30 0+580.00



Проектна организација Иново Consulting Ул. Драгољуба Поповића бр. 15000 Шабац	Назив пројекта Реконструкција саобраћајнице у Смиљеву Улица Драгољуба Радовеновића
Инвеститор: Општинска управа општине Жабарци Ул. Краља Милоша 103, 12314 Жабарци	Основни пројекат: Душан Мравовић, дипл. грађ. инж. 315 К835 11
Цртек: Попречни профили	Пројекат: Марко Секулић, дипл. грађ. инж.
	Потпис: 
Фаза пројекта ПЗН	Датум: Март 2018.
Број цртежа 5.15	

31

0+598.67

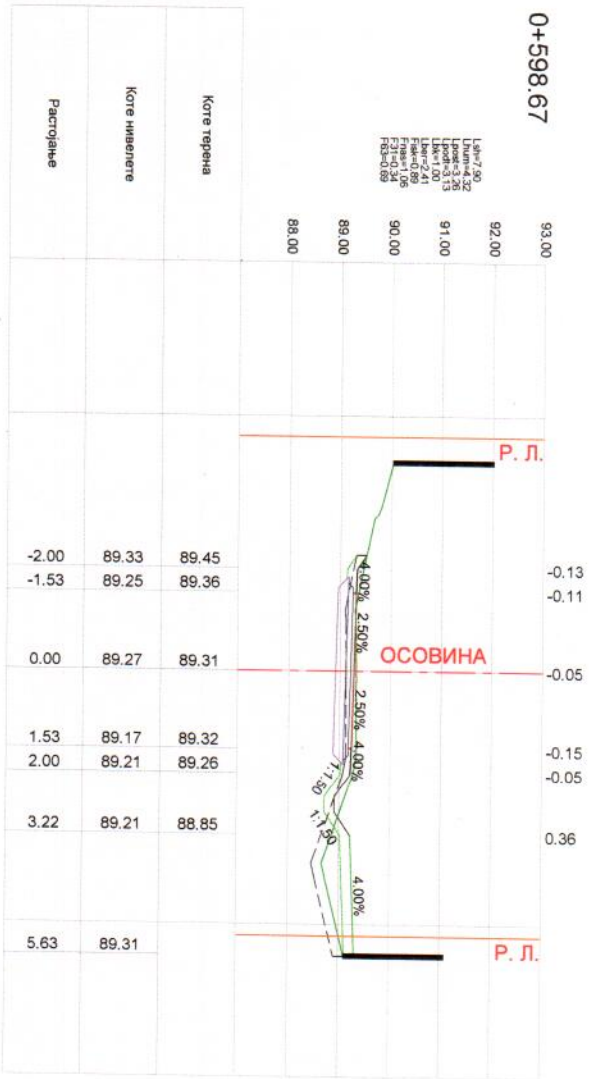

93.00
92.00
91.00
90.00
89.00
88.00

П. Л.
ОСОВИНА
П. Л.

32

0+620.00

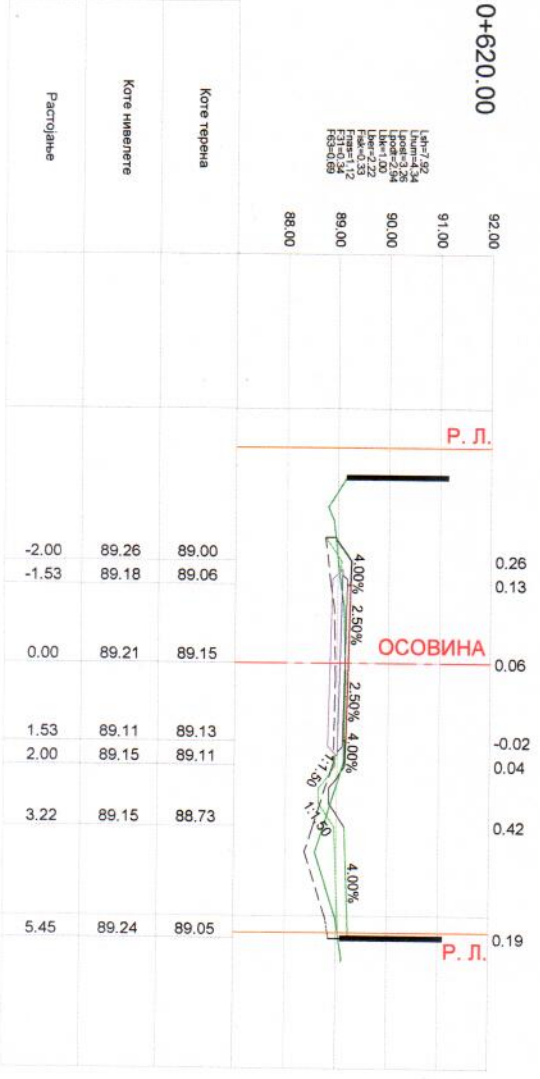

92.00
91.00
90.00
89.00
88.00

П. Л.
ОСОВИНА
П. Л.

<p>Проектна организација: ИПОВО</p> <p>ИПОВО Consulting</p> <p>Ул. Драгољуба Поповића 6, 15000 Шабац</p> <p>Имањство: Општинска управа општине Жабари Ул. Кнеза Милоша 103, 12374 Жабари</p> <p>Ознака и назив дела: 2.2 - Пројекат саобраћајница</p> <p>Цртач: Попречни профили</p>	<p>Назив пројекта: Ремонструција саобраћајнице у Симићеву Улица Драгољуба Радовановића</p> <p>Одговорни пројектант: Душан Мравовић, дипл. грађ. инж. 315 КВ35 11</p> <p>Пројектант: Марио Секулић, дипл. грађ. инж.</p> <p>Сарадници: Ђуђе Марчић, дипл. грађ. инж. Велико Вујић, дипл. грађ. инж.</p>	<p>Потпис: <i>[Signature]</i></p> <p>Потпис: <i>[Signature]</i></p> <p>Потпис: <i>[Signature]</i></p>	<p>Фаза пројекта: ПСИ</p> <p>Масштаб: 1:100</p> <p>Датум: МАРТ 2018.</p> <p>Број цртежа: 5.16</p>
---	--	---	---

33 0+635.34

Lk=7.95
 Lk=8.47
 Lk=8.99
 Lk=9.51
 Lk=1.00
 Lk=1.50
 Lk=2.00
 Lk=2.50
 Lk=3.00
 Lk=3.50
 Lk=4.00
 Lk=4.50
 Lk=5.00
 Lk=5.50
 Lk=6.00
 Lk=6.50
 Lk=7.00
 Lk=7.50
 Lk=8.00
 Lk=8.50
 Lk=9.00
 Lk=9.50
 Lk=10.00

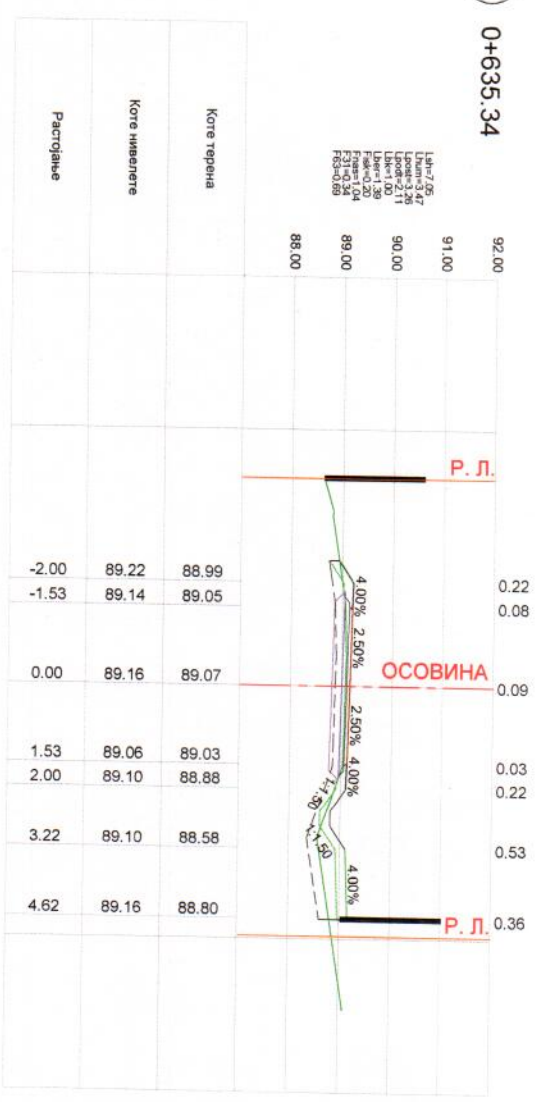

34 0+659.63

Lk=6.58
 Lk=7.08
 Lk=7.58
 Lk=8.08
 Lk=8.58
 Lk=9.08
 Lk=9.58
 Lk=10.08

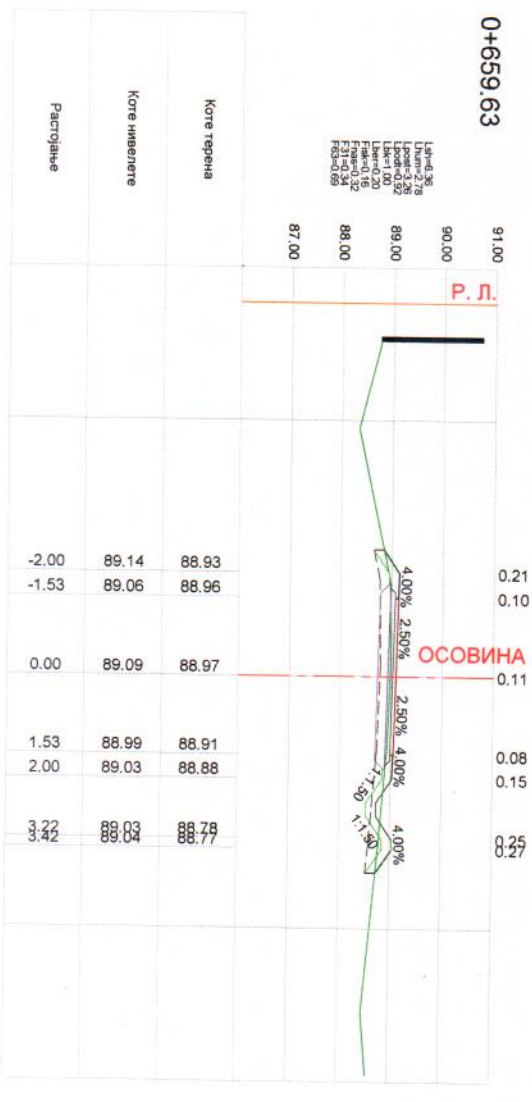

Проектна организација Imovo Consulting Ул. Девотолуба Поповиќа бр. 15000 Шидан	Изнав проектанта Раководител Улица Девотолуба Радовановиќа
Инвеститор Општинска управа општина Жедари Ул. Клеза Милоша 103, 12314 Жедари	Одговорни проектант: Душан Марковиќ, дипл. грађ. инж. 315 КВ35 11
Означо ил. начин димп. проекта 2.2 - Проектат савоградителница	Проектант: Марко Секулиќ, дипл. грађ. инж.
Цртек Попречни профили	Сликашки: Звонимир Марковиќ, дипл. грађ. инж. Велко Вујиќ, дипл. грађ. инж.
имово CONSULTING	Фазе проекта ПЗИ
	Размера 1:100
	Датум Мај 2018.
	Лист 5.17

35 0+674.82

Ulni=48
Ulni=2.00
Lpodi=57
Lbk=0.88
Lp=0.00
Fp=0.00
Fp=0.00
Fp=0.00
Fp=0.00

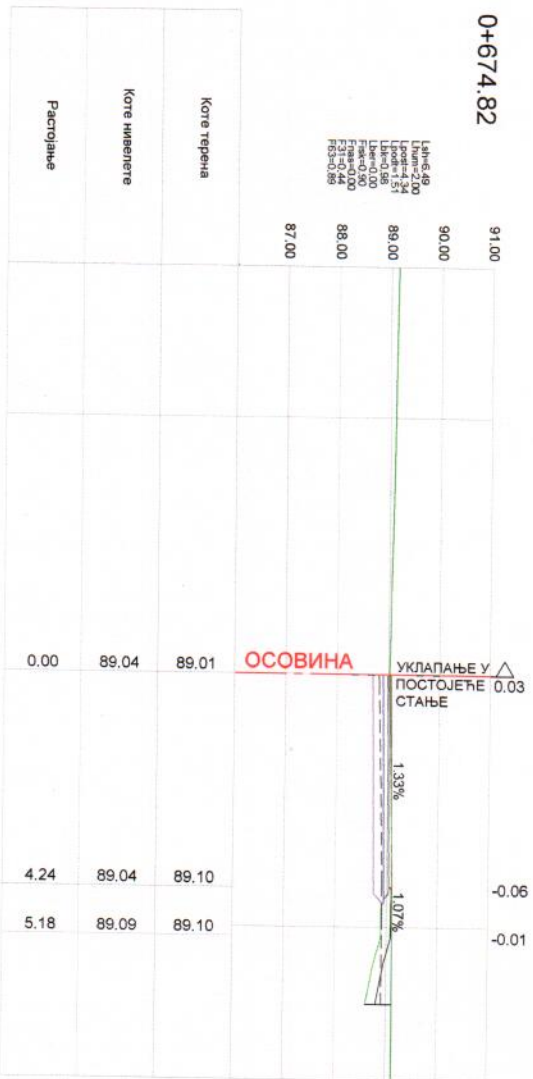

Коте терена	89.01	89.10	89.10
Коте нивелете	89.04	89.04	89.09
Распојање	0.00	4.24	5.18

Пројектна организација Imovo Consulting Ул. Дрвољуба Поповића 6, 15000 Шабац	Назив пројекта Реконструкција саобраћајнице у Смићлеву Улица Дрвољуба Радовањковића
Иницијатор: Општинска управа општине Жабар Ул. Кнеза Милоша 103, 12374 Жабар	Одговорни пројекат: Душан Мраковић, Дипл. грађ. инж. 315 К835 11
Циљ: Попречни профили	Пројекат: Марко Секулић, Дипл. грађ. инж. Сарајевски Ђурђе Марковић, Дипл. грађ. инж. Вељко Вујић, Дипл. грађ. инж.
Фазе пројекта ПЗИ	Потпис:
Фрактуре 1:100	Потпис:
Датум Март 2018.	Потпис:
Број цртежа 5.18	Потпис:

ТЕХНИЧКИ ИЗВЕШТАЈ

ПРОЈЕКАТ ЗА ИЗВОЂЕЊЕ

РЕКОНСТРУКЦИЈЕ САОБРАЋАЈНИЦЕ БРЗОХОДЕ, ШАШИЋКА МАЛА

1 ОПШТИ ПОДАЦИ

Инвеститор: Општинска управа општине Жабари, ул. Кнеза Милоша 103, 12374 Жабари
Пројектант: Innovo Consulting d.o.o., Драгољуба Поповића 6, Шабац
Објекат: Пројекат реконструкције саобраћајнице Брзоходе, Шашићка мала
Место: општина Жабари

2 УВОД

Циљ пројекта је реконструкција постојећег локалног пута у Брзоходама који је у лошем стању услед свакодневне експлатације и лошег система одводњавања атмосферских вода. Постојећи локални пут је променљиве ширине па се овим пројектом униформише ширина локалне саобраћајнице и уређује њена геометрија.

Многи постојећи објекти изграђени су ван регулационих линија у зони путног појаса а на неким деоницама путни појас је доста сужен. На основу тога а на захтев инвеститора водило се рачуна да траса новопројектованог пута буде унутар регулационих линија путног појаса тамо где је то могуће испоштовати, а на местим где није било могуће, да траса пута прође у зони између постојећих ограда.

3 ПРОЈЕКТОВАНО РЕШЕЊЕ

Као што смо раније напоменули овим пројектом је обухваћена реконструкција постојећег локалног пута. Због своје променљиве ширине, ширина новопројектованог пута се униформише и износи 2x1.5m са обостраним банкина 2x0.5m. Попречни нагиб саобраћајнице је једностран и износи 2,5%.

Услед постојећих услова на терену као и објеката саграђених уз предметну саобраћајницу путни појас је доста ограничен па се на одређеним местима вршило заобљавање хоризонталним кривинама мањим од 45m. Нагиби косина усека и насипа зависе од услова на терену, па самим тим се нагиби мењају, превасходно се водило рачуна да се у што већој мери избегне рушење постојећих ограда.

Постојећи колски прилази који су лошем стању или не могу да се уклопе у нову ивицу пута се уклањају и изводе нови стандардне ширине 3,0m са проширењем на месту уклапања са ивицом пута 0,5x0,5m.

4 ОДВОДЊАВАЊЕ

Одводњавање локалног пута се врши подужним и попречним нагибом пута. Због великих подужних нагиба атмосферска вода се води отвореним каналом од ломљеног камена како би се у што већој мери спречила ерозија. Канал је трапезастог попречног пресека и налази се са леве стране пута у смеру раста стационаже. Док се постојећи канал са десне стране затрпава.

Испод колских прилаза са стране где се налази канал од ломљеног камена, изводе се пропусти $\varnothing 500$ у бетонском омотачу МБ20 а преко њих бетонирају колски прилази. Због великих подужних нагиба канала да би успорили проток воде, на местима цевастих пропуста изводе се каскаде. Нагиб цевастог пропуст, као и канала на улазу и излазу из пропуста изводи се у нагибу максимално 4%, из разлога да висина каскаде буде што мања на узводној страни а самим тим и дубина канала.

Такође на једном делу трасе од км: 0+071,24 до км: 0+146,91 изводе се бетонске каналете 50x40x40cm како би локално прикупили воду са косине и одвели је до постојећег канала.

Постојећи цеваст пропуст $\varnothing 1000$ на стационажи км: 0+121,08 се продужава за 3,0m и такође се налази у бетонском омотачу МБ20.

5 КОЛОВОЗНА КОНСТРУКЦИЈА

Пројекат геомеханике за подручје израде пројекта није достављен од стране Инвеститора. На основу осталих доступних података усвојена је следећа коловозна конструкција.

Коловозна конструкција:

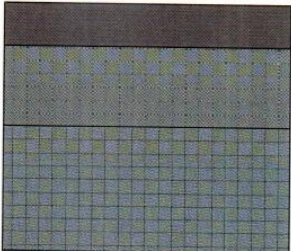
36cm		Хабајући слој БНХС 16	d=6 cm
		Дробљени камени агрегат 0/31.5mm	d=10 cm
		Дробљени камени агрегат 0/63mm	d=20 cm



Душан Мраовић, дипл. грађ. инж.
Лиценца број: 315 K835 11



Уклапање у
постојеће стање

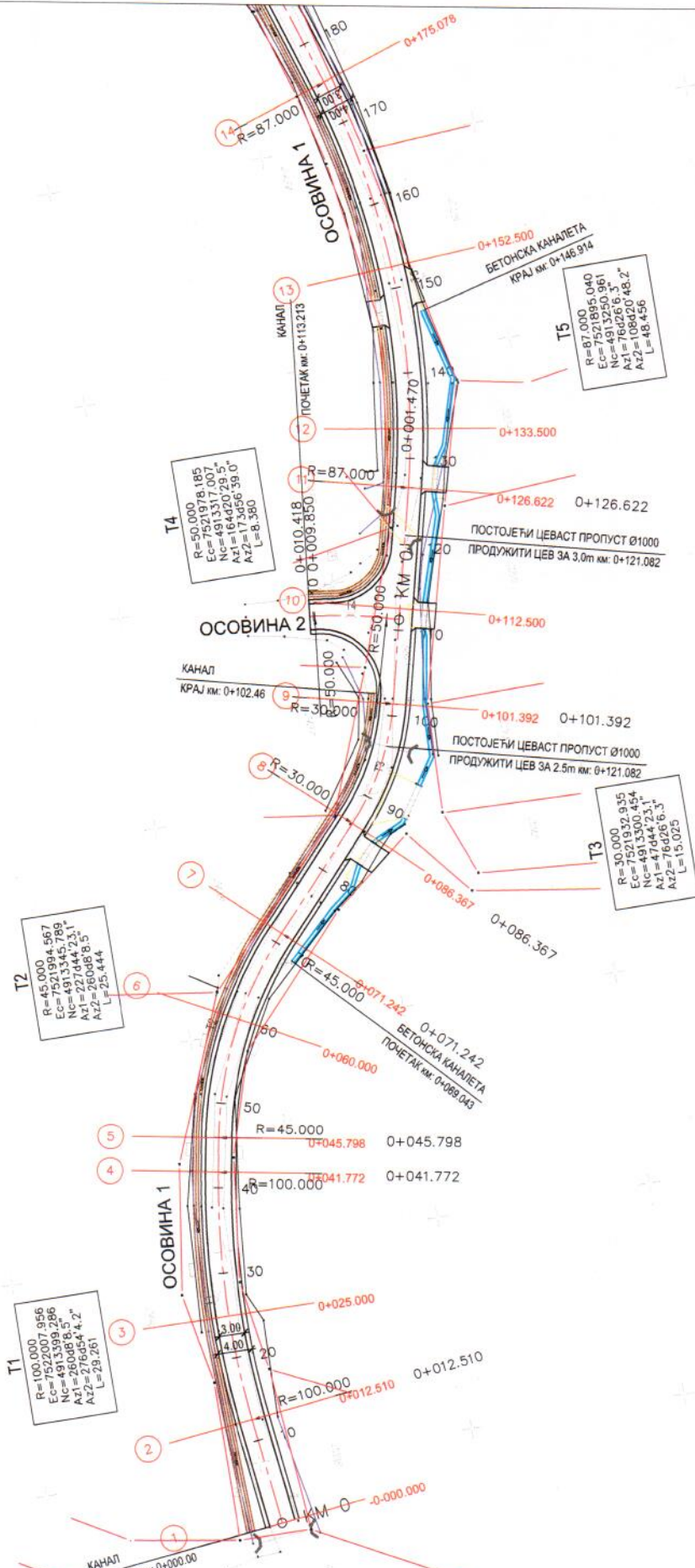

ЛЕГЕНДА

- ИВИЦА КОПОВОЗА
- ОСОВИНА
- БАНКИНА
- КАНАЛ ОД КАМЕНОГ НАБАЧАЈА
- БЕТОНСКА КАНАЛета 50x40x40cm
- РЕГУЛАЦИОНА ЛИНИЈА
- ПОСТОЈЕЋЕ ОГРАДЕ
- ПОСТОЈЕЋИ КАНАЛ

Пројектна организација: инново Innovo Consulting Ул. Драгољуба Поповића 6, 15000 Шабац	Назив пројекта: Реконструкција саобраћајнице у Брэходома, Шашинка мала
Инвеститор: Општинска управа општине Жабари ул. Кнеза Милоша 103, 12374 Жабари	Фаза пројекта: ПЗИ
Основа и назив дела пројекта: 2.2 - Пројекат саобраћајница	Одговорни пројекат: Душан Мравовић, дипл. грађ. инж. 315 К835 11
Ситуациони план (0+000.00 - 0+175.00)	Пројекат: Марко Секулић, дипл. грађ. инж.
	Датум: март 2018.
	Број цртежа: 2.1

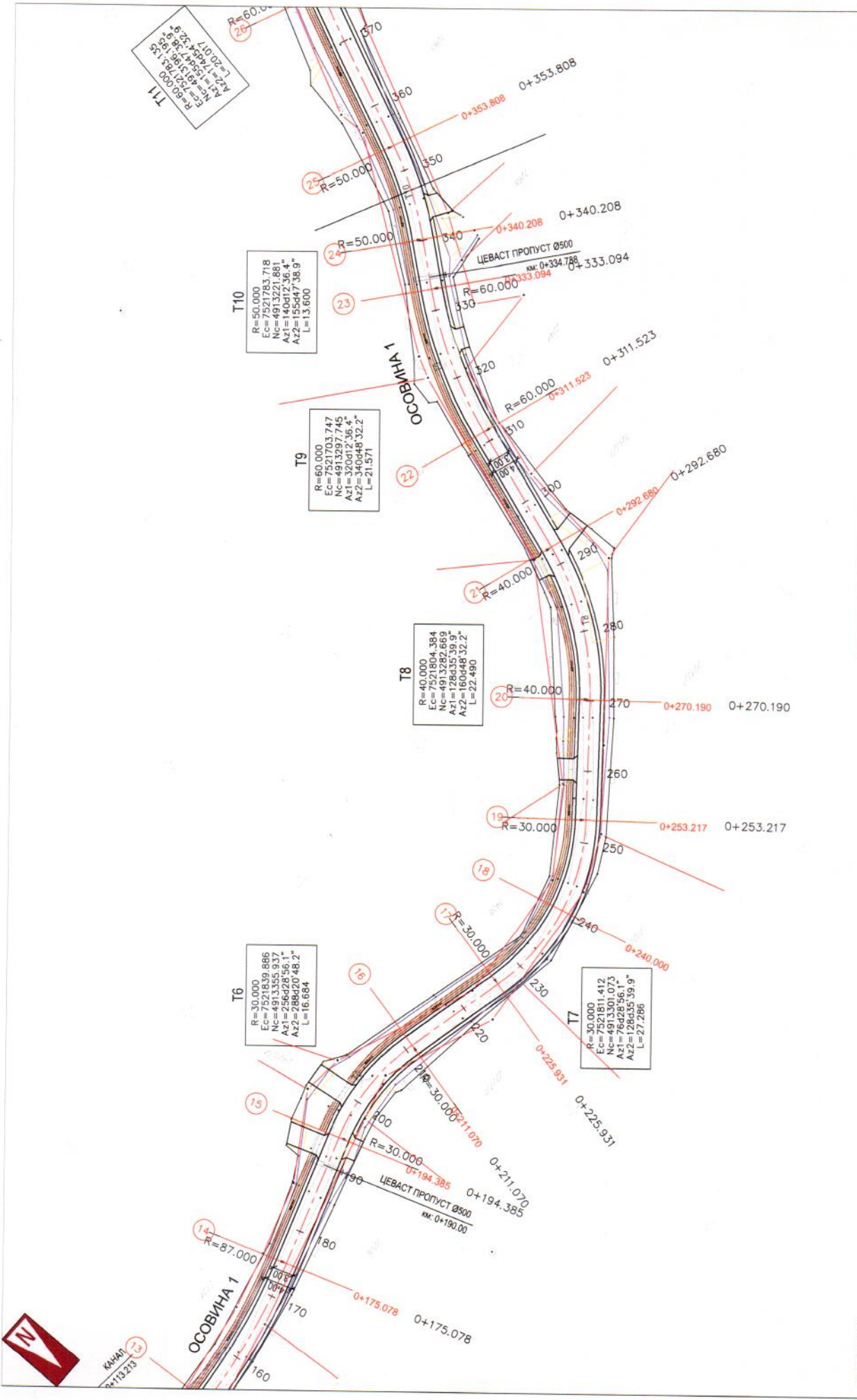

Пројекат организација: innoVO Ул. Драгољуба Поповића 6, 15000 Шабац	Назив пројекта Реконструкција саобраћајнице у Браходама, Шашишка мала	
	Инвеститор: Општинска управа општине Жабари ул. Кнеза Милоша 103, 12374 Жабари	Одговорни пројекат: Душан Мравовић, дипл. грађ. инж. 315 К835.11
Циљев и назив дела пројекта: 2.2 - Пројекат саобраћајница	Пројекат: Марко Секулић, дипл. грађ. инж.	Фаза пројекта ПЗИ
Цртек: Ситуациони план (0+175.00 - 0+350.00)	Сарадници: Туруре Марчић, дипл. грађ. инж. Вељко Вујић, дипл. грађ. инж.	Размера 1:500
		Датум: МАРТ 2018.
		Број цртежа: 2.2

- ЛЕГЕНДА**
- ИВИЦА КОЛОВОЗА
 - ОСОВИНА
 - БАНКИНА
 - КАНАЛ ОД КАМЕНОГ НАБАЧАЈА
 - БЕТОНСКА КАНАЈЕТА 50x40x40cm
 - РЕГУЛАЦИОНА ЛИНИЈА
 - ПОСТОЈЕЋЕ ОГРАДЕ
 - ПОСТОЈЕЋИ КАНАЛ

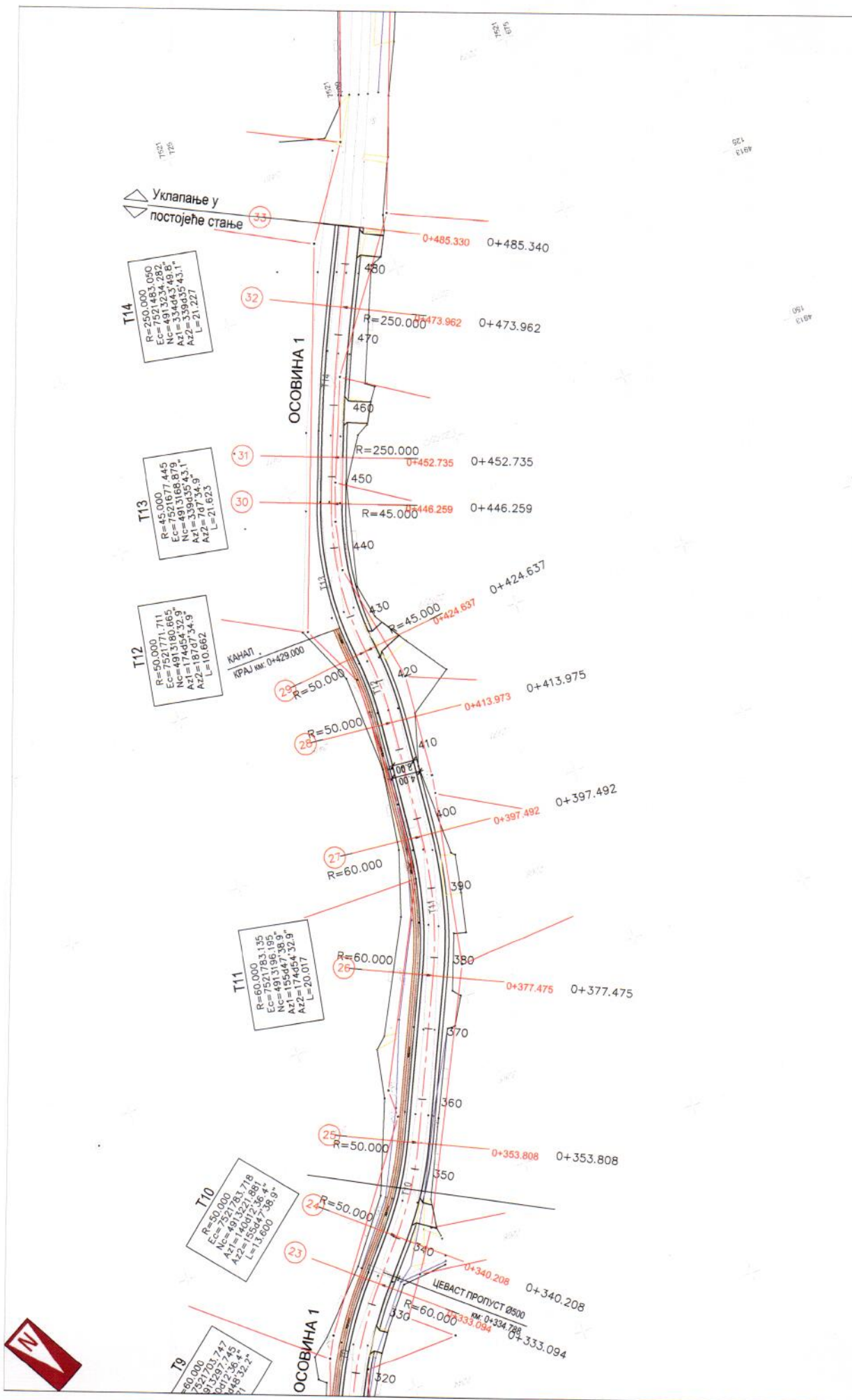

Пројектна организација inno Ул. Драгољуба Поповића 6, 15000 Шабац	Назив пројекта: Реконструкција саобраћајнице у Бразокодама, Шашићка мала	
	Основни пројектант: Душан Мрасовић, дипл. грађ. инж. 315 М835 11	Потпис:
Инвеститор: Општинска управа општине Жабари ул. Миса Милоша 103, 12374 Жабари	Фаза пројекта: ПЗИ	
Основа и назив дела пројекта: 2.2 - Пројекат саобраћајнице	Размера: 1:500	
Цртек: Ситуациони план (0+350.00 - 0+485.34)	Пројектант: Марио Секулић, дипл. грађ. инж.	
	Савременик: Ђурђе Маричић, дипл. грађ. инж.	
	Датум: март 2018.	
	Број цртежа: 2.3	

ИВИЦА КОЛОВОЗА	—
ОСОВИНА	—
БАНКИНА	—
КАНАЛ ОД КАМЕНОГ НАБАЧАЈА	—
БЕТОНСКА КАНАЛЕТА 50x40x40cm	—
РЕГУЛАЦИОНА ЛИНИЈА	—
ПОСТОЈЕЋЕ ОГРАДЕ	—
ПОСТОЈЕЋИ КАНАЛ	—



Нормални попречни профил "1 - 1"
P=1:50

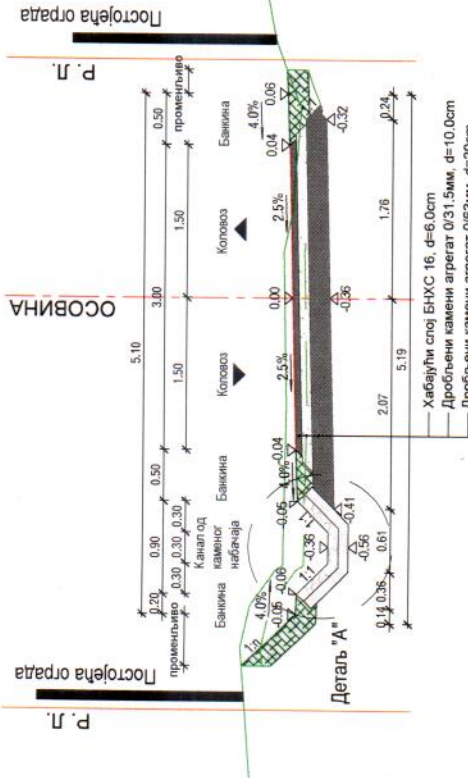

Нормални попречни профил "2 - 2"
P=1:50

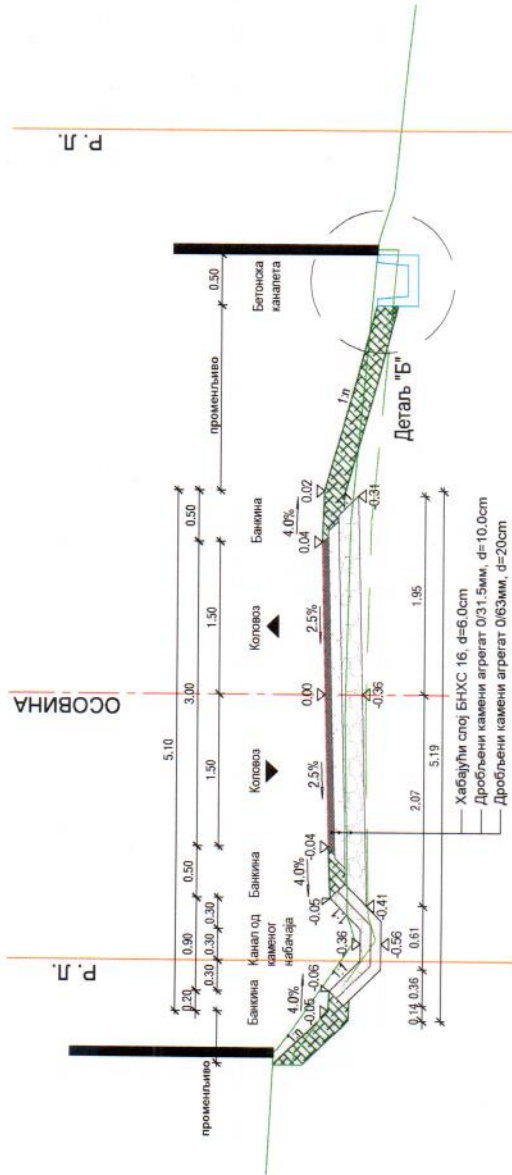

<p>Проектна организација innovo CONSULTING</p> <p>Ивеститор: Општинска управа општине Жабари Ул. Кнеза Милоша 103, 123/4 Жабари</p> <p>Основа и назив дела пројекта 2.2 - Пројекат саобраћајница</p> <p>Цртеж: Нормални попречни профили</p>	<p>Назив пројекта: Реконструкција саобраћајнице у Бразокодама, Шашћка мала</p> <p>Одговорни пројектант: Душан Мраовић, дипл. грађ. инж.</p> <p>Пројектант: Марио Секулић, дипл. грађ. инж.</p> <p>Сарадници: Ђурђе Маричић, дипл. грађ. инж. Вељко Вујић, дипл. грађ. инж.</p>	<p>Полне: <i>Мраовић</i></p> <p>Полне: <i>М. Секулић</i></p> <p>Полне: <i>Ђурђе</i></p>	<p>Беза пројекта: ПЗИ</p>
			<p>Размера: 1:50</p> <p>Датум: Март 2018.</p> <p>Број цртежа: 3.1</p>

Деталј "А", Р=1:20

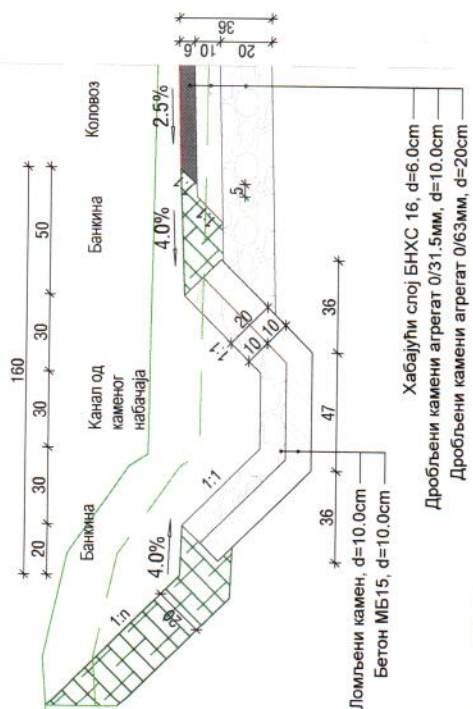

Деталј "Б", Р=1:20

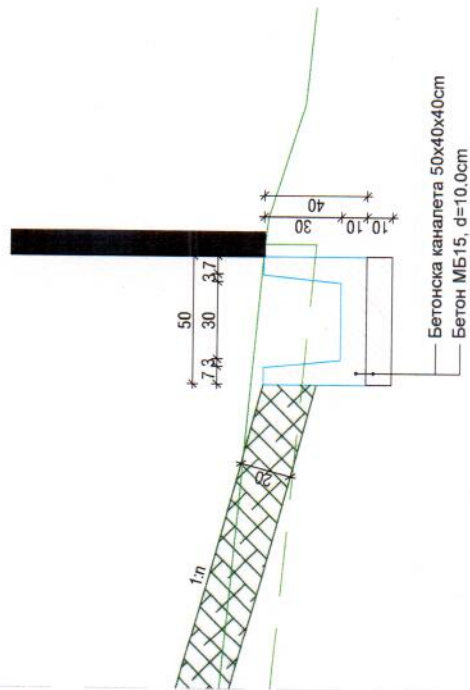

Проектна организација:
инпо
 Inpolo Consulting
 Ул. Драгољуба Поповића 6, 15000 Шабац

Назив пројекта:
 Реконструкција саобраћајнице у Бродоцима, Шашинга мала

Местоположење:
 Општинска управа општине Жабари
 ул. Кнеза Милоша 103, 12374 Жабари
 Страна и назив дела пројекта:
 2.2 - Пројекат саобраћајница
 Цртеж:
 Деталји

Одговорни пројектант:
 Душан Мраовић, дипл. грађ. инж.
 315 КБ35 11
 Пројектант:
 Марио Секулић, дипл. грађ. инж.
 Сврхадата:
 Ђурђе Маричић, дипл. грађ. инж.
 Вељко Вујић, дипл. грађ. инж.

Фаза пројекта:
 ПЗИ
 Размера:
 1:20
 Датум:
 Март 2018.
 Број цртежа:
 3.2

ЦЕВАСТ ПРОПУСТ Ø500 У БЕТОНСКОЈ ОБЛОЗИ ИСПОД КОЛСКОГ ПРИЛАЗА

ПРЕСЕК А-А:
P=1:50

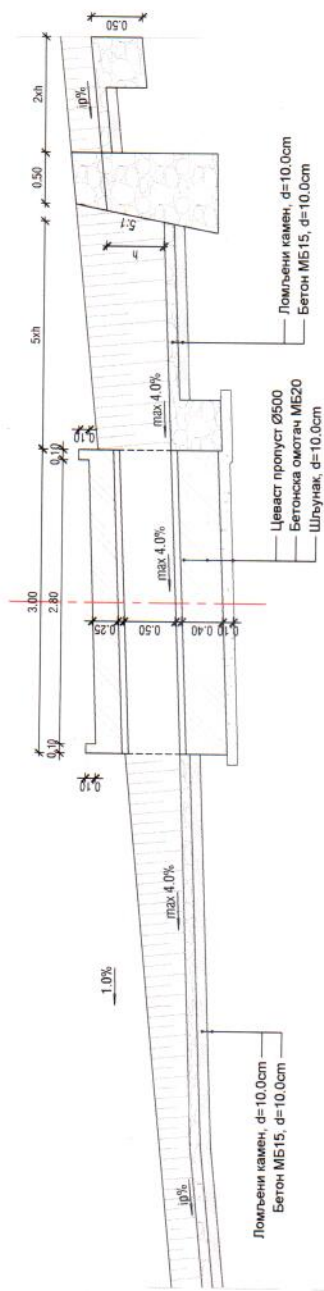

ПРЕСЕК Б-Б:
P=1:50

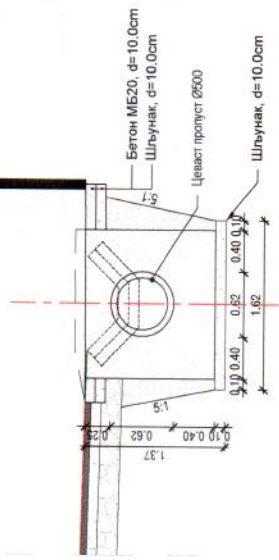

СИТУАЦИОНИ ПЛАН:
P=1:50

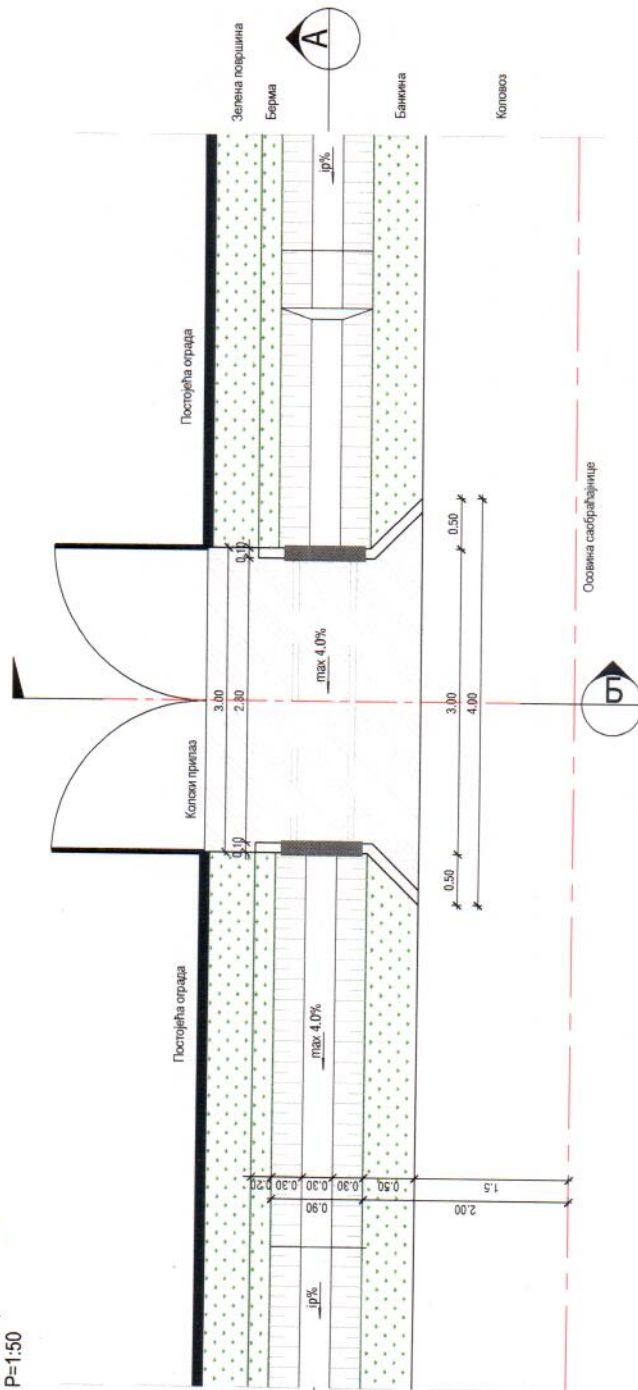

<p>Проектна организација innovo Inpolco Consulting Ул. Драгољуба Поповића 6, 15000 Шабац</p>	<p>Назив пројекта: Реконструкција саобраћајнице у Брзодолама, Шашићна мала</p>	<p>Одговорни пројектант: Душан Мираовић, дипл. грађ. инж.</p>	<p>Одговорни пројектант: Душан Мираовић, дипл. грађ. инж.</p>
	<p>Инвеститор: Општинска управа општине Жабари Ул. Кнеза Милоша 103, 12374 Жабари</p>	<p>Проектант: Марио Секулић, дипл. грађ. инж.</p>	<p>Проектант: Марио Секулић, дипл. грађ. инж.</p>
<p>Основа и назив дела пројекта: 2.2 - Пројекат саобраћајница</p>	<p>Сарадници: Ђурђе Маричић, дипл. грађ. инж. Вељко Вујић, дипл. грађ. инж.</p>	<p>Сарадници: Ђурђе Маричић, дипл. грађ. инж. Вељко Вујић, дипл. грађ. инж.</p>	<p>Сарадници: Ђурђе Маричић, дипл. грађ. инж. Вељко Вујић, дипл. грађ. инж.</p>
<p>Цртеж: Детаљ колског прилаза преко цевастог пролушта</p>	<p>Фаза пројекта: ПЗИ</p>	<p>Фаза пројекта: ПЗИ</p>	<p>Фаза пројекта: ПЗИ</p>
<p>Масштаб: 1:50</p>	<p>Масштаб: 1:50</p>	<p>Масштаб: 1:50</p>	<p>Масштаб: 1:50</p>
<p>Датум: Март 2018.</p>	<p>Датум: Март 2018.</p>	<p>Датум: Март 2018.</p>	<p>Датум: Март 2018.</p>
<p>Број цртежа: 3.3</p>	<p>Број цртежа: 3.3</p>	<p>Број цртежа: 3.3</p>	<p>Број цртежа: 3.3</p>

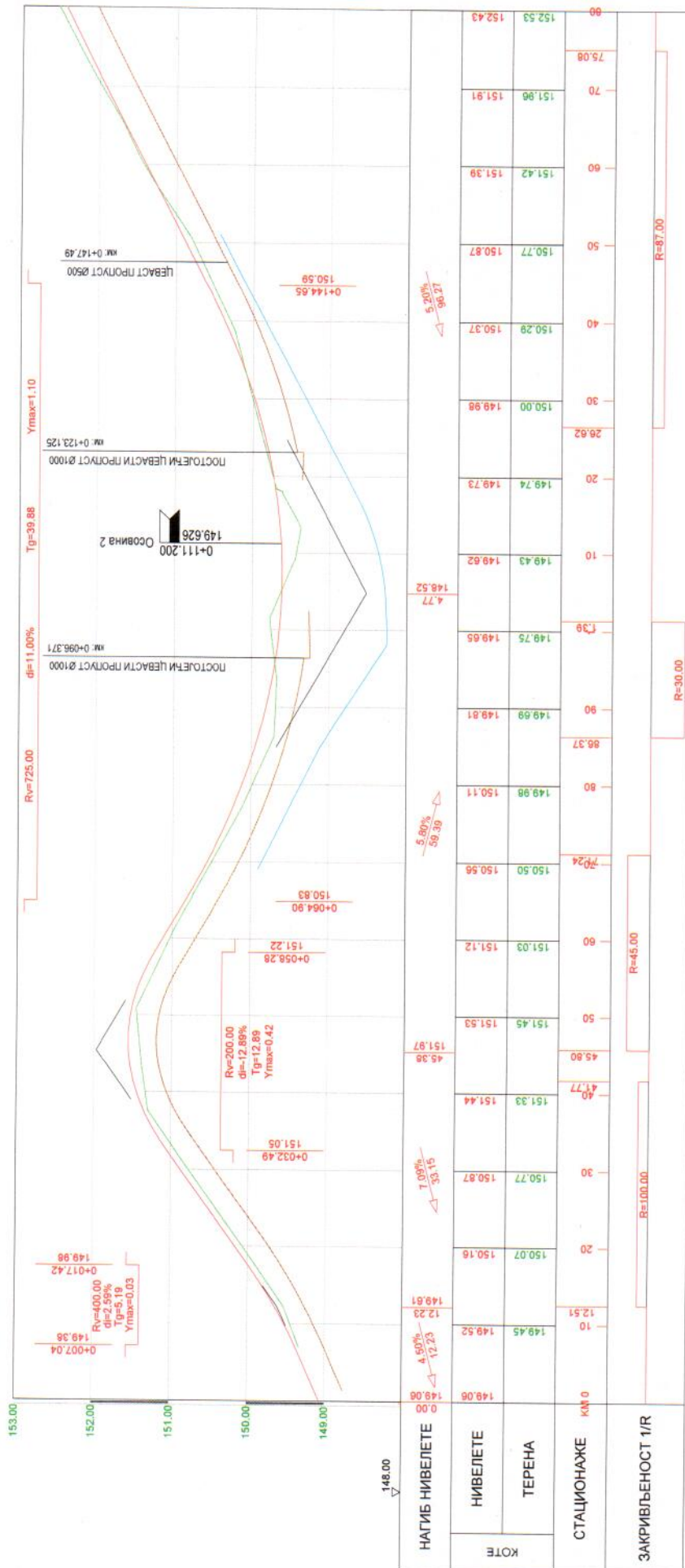

ПОДУЖНИ ПРОФИЛ ОСОВИНЕ 1 км: 0+000.00 - 0+175.00

ЛЕГЕНДА

- ЛИНИЈА ТЕРЕНА
- НИВЕЛЕТА
- КАНАЛ ОД КАМЕНОТ НАБАЧАЛА
- БЕТОНСКА КАНАЛЕТА 50x40x40cm

Пројектна организација innoVo InnoVo Consulting Ул. Драгољуба Поповића 6, 15000 Шабац	Назив пројекта: Реконструкција саобраћајнице у Брловодама, Шашинка мала		Фаза пројекта ПЗИ
	Инвеститор: Општинска управа општине Жабари ул. Клеца Милоша 103, 12374 Жабари		Размера 1:500/50
Основа и назив дела пројекта 2.2 - Пројекат саобраћајница		Одговорни пројекат: Душан Маричић, дипл. грађ. инж. 315 6835 11	Датум: Март 2018.
Цртач: Подужни профил Осовина 1 (0+000.00 - 0+175.00)		Пројекат: Марко Секулић, дипл. грађ. инж.	Број цртежа: 4.1

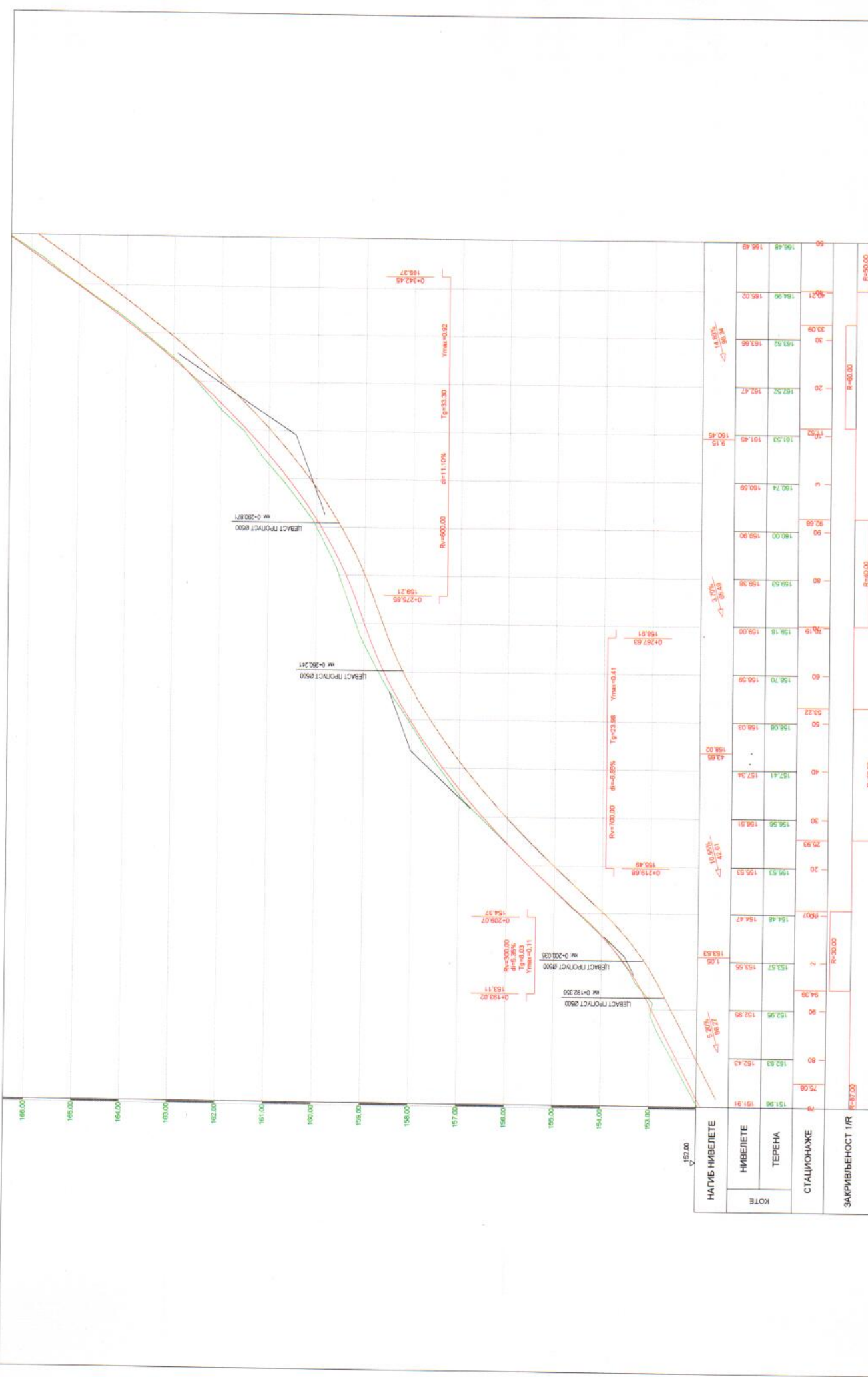

КОТЕ	НАГИБ НИВЕЛЕТЕ		НИВЕЛЕТЕ		ТЕРЕНА		СТАЦИОНАЖЕ		ЗАКРИВЉЕНОСТ 1/R	
	Л	П	Л	П	Л	П	Л	П	Л	П
152.00										
153.00	151.96	151.91	152.05	152.43	152.95	152.95	153.57	153.55	153.53	153.53
154.00	154.46	154.47	154.46	154.47	154.46	154.47	154.46	154.47	154.46	154.47
155.00	155.53	155.43	155.53	155.53	155.53	155.53	155.53	155.53	155.53	155.53
156.00	156.53	156.43	156.53	156.53	156.53	156.53	156.53	156.53	156.53	156.53
157.00	157.53	157.43	157.53	157.53	157.53	157.53	157.53	157.53	157.53	157.53
158.00	158.53	158.43	158.53	158.53	158.53	158.53	158.53	158.53	158.53	158.53
159.00	159.53	159.43	159.53	159.53	159.53	159.53	159.53	159.53	159.53	159.53
160.00	160.53	160.43	160.53	160.53	160.53	160.53	160.53	160.53	160.53	160.53
161.00	161.53	161.43	161.53	161.53	161.53	161.53	161.53	161.53	161.53	161.53
162.00	162.53	162.43	162.53	162.53	162.53	162.53	162.53	162.53	162.53	162.53
163.00	163.53	163.43	163.53	163.53	163.53	163.53	163.53	163.53	163.53	163.53
164.00	164.53	164.43	164.53	164.53	164.53	164.53	164.53	164.53	164.53	164.53
165.00	165.53	165.43	165.53	165.53	165.53	165.53	165.53	165.53	165.53	165.53
166.00	166.53	166.43	166.53	166.53	166.53	166.53	166.53	166.53	166.53	166.53

ЛЕГЕНДА

- ЛИНИЈА ТЕРЕНА
- НИВЕЛЕТА
- КАНАЛ ОД КАМЕНОГ НАБАЦАЛА
- БЕТОНСКА КАНАЛЕТА 50x40x40cm

Подножни профил ОСОВИНЕ 1 (0+175.00 - 0+350.00)

Проектант: **инновО**
 Улица Драгољуба Поповића бр. 15000 Шабача

Извршилац: **инновО**
 Душан Мравецкић, дипл. грађ. инж.
 315 0335 11

Пројекат: **2.2 - Пројекат саобраћајнице**

Својеручно: **Марио Савураћ, дипл. грађ. инж.**

Пројекат: **Ј. Мавраћ**

Датум: **Март 2018.**

Масштаб: **1:500/50**

Лист број: **П3И**

Титул: **Реконструкција саобраћајнице у Бродоцима, Шабацка моста**

Масштаб: **4:2**

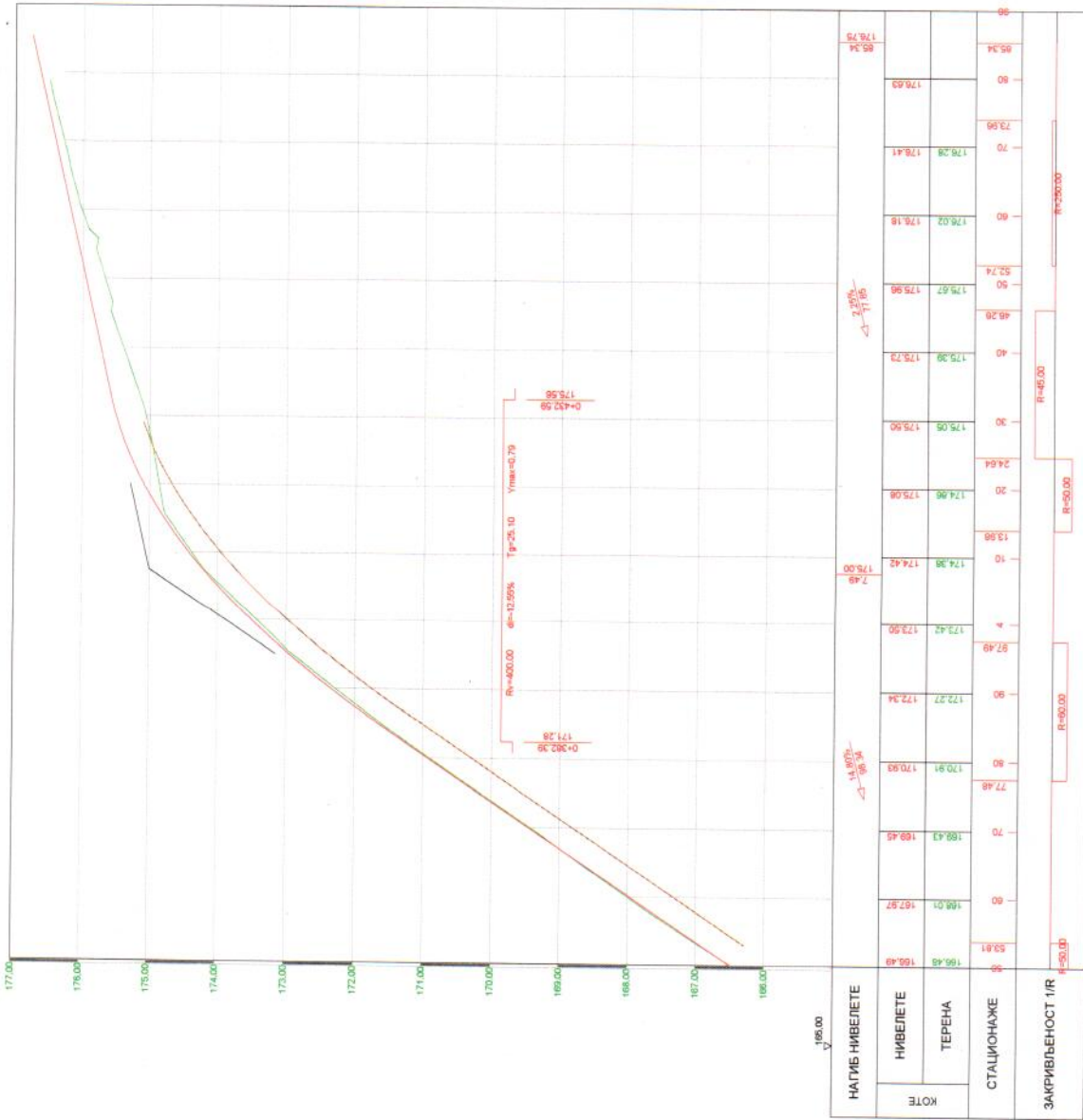

ПОДУЖНИ ПРОФИЛ ОСОВИНЕ 1 км: 0+350.00 - 0+485.34

- ЛЕГЕНДА**
- ПЛИНА ТЕРЕНА
 - НИВЕЛЕТЕ
 - КАНАЛО КАМЕНСТ НАБАВА
 - БЕТОНСКА КАНАЛЕТА 50x40x40cm

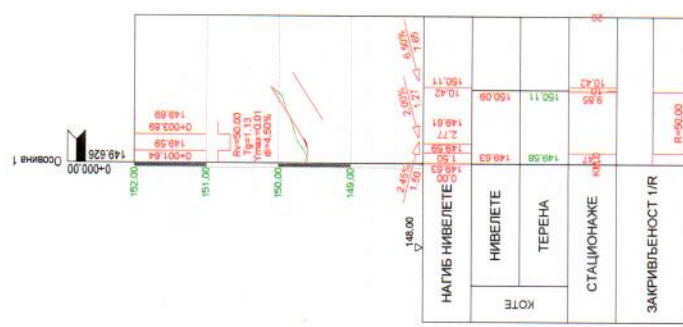

ПОДУЖНИ ПРОФИЛ ОСОВИНЕ 2

Проектант: **imovo**
 Адрес: Ул. Драгољуба Поповића бр. 15000 Шабац
 Контакт: Општинска управа општине Жабари, ул. Кнеза Милоша 103, 12274 Жабари
 Контакт: Општина и наставно-научно центар
 Назив: **2.2 - Пројекат саобраћајница**
 Шифра: Пројекат: **1-500/50**
 Датум: **Март 2018.**
 Пројекат: **Марио Савураћ, дипл. грађ. инж.**
 Пројекат: **Тураде Марковић, дипл. грађ. инж.**
 Пројекат: **Велчо Вујић, дипл. грађ. инж.**

Имена посрета: **Регистарација саобраћајнице у Бродома, Шабацка мала**
 Пројекат: **ПЗИ**
 Шифра: **1-500/50**
 Датум: **Март 2018.**
 Пројекат: **4.3**

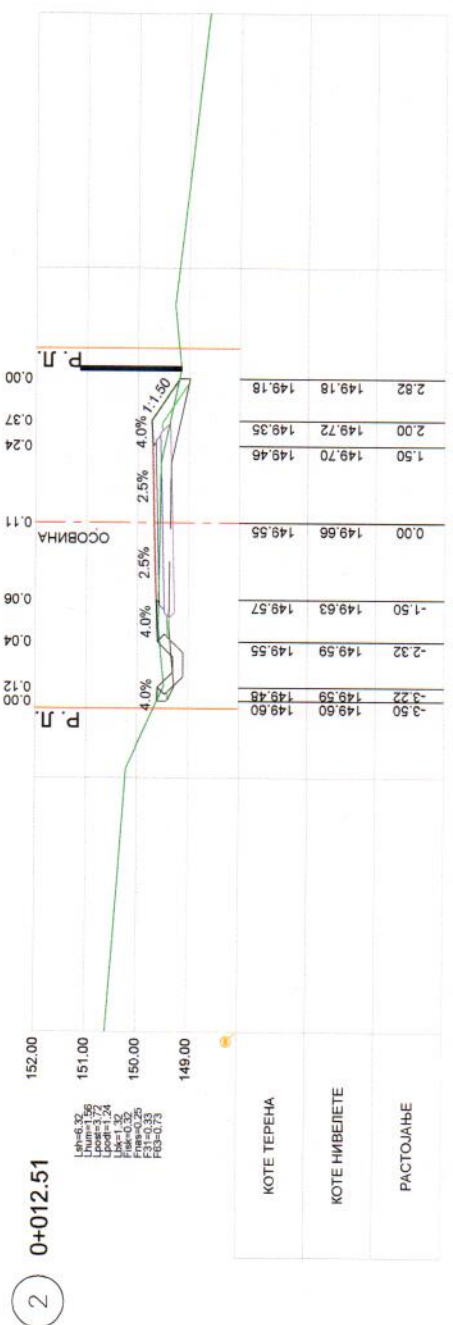
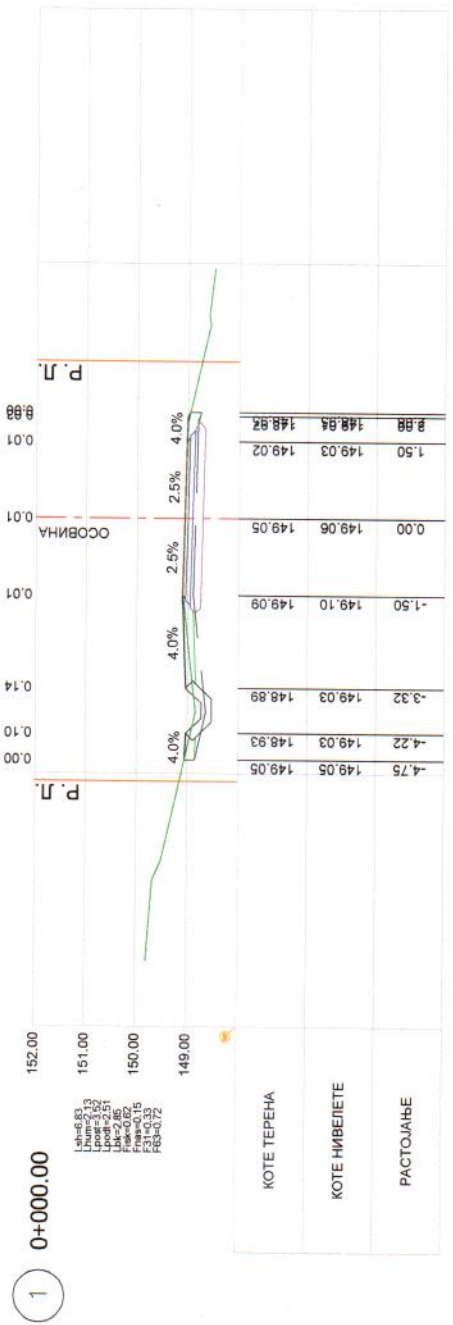

Назив пројекта: Реконструкција саобраћајнице у Брзодолама, Шашинџка мала	Пројекат Организација: иннов Innovo Consulting Ул. Драгољуба Поповића 6, 15000 Шабац	Фаза пројекта: ПЗИ Размера: 1:100 Датум: МАРТ 2018. Број цртежа: 5.1
Одговорни пројектант: Душан Мравовић, дипл. грађ. инж.	Потпис: 	Потпис:
Пројектант: Марко Секулић, дипл. грађ. инж.	Сарадници: Турлује Маричић, дипл. грађ. инж. Вељко Бујић, дипл. грађ. инж.	Потпис:
Инвеститор: Општинска управа општине Жабари ул. Кнеза Милоша 103, 12374 Жабари	Назив и назив дела пројекта: 2.2 - Пројекат саобраћајница	Сарадници: Турлује Маричић, дипл. грађ. инж. Вељко Бујић, дипл. грађ. инж.
Цртеж: Попречни профили		

5

0+045.80

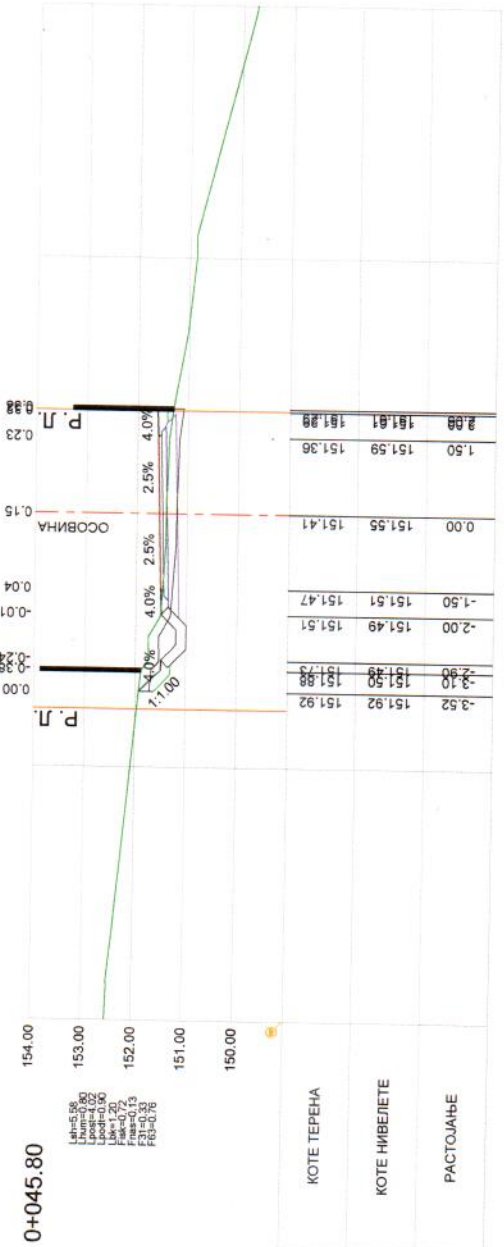

6

0+060.00

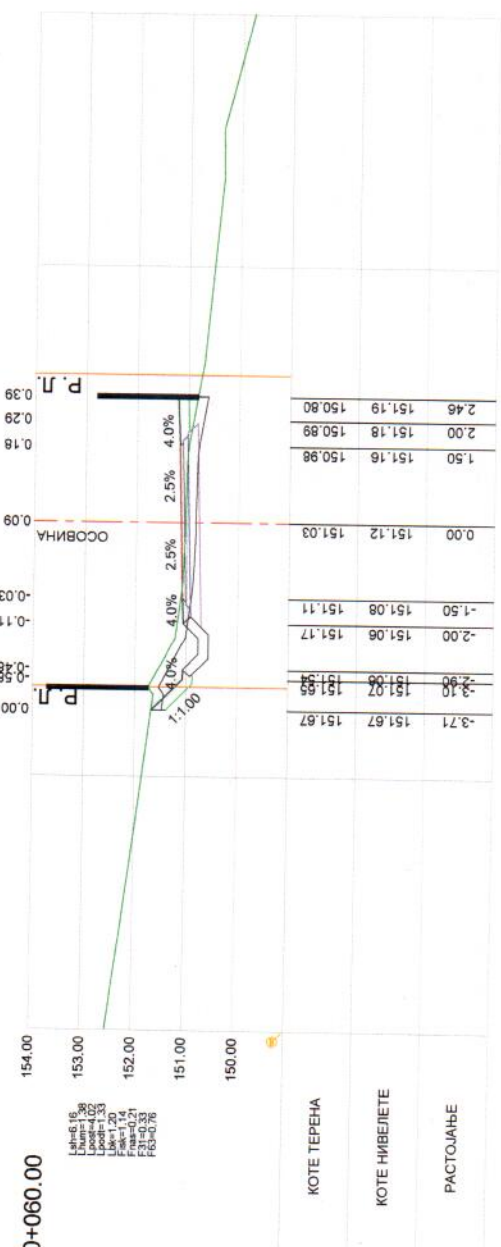

Пројекат: **innoVO**
 Организација: **InnoVO Consulting**
 Ул. Драгољуба Поповића 6, 15000 Шабач
 Инвеститор: Општинска управа општине Жабари ул. Кнеза Милоша 103, 12374 Жабари
 Назив пројекта: Реконструкција саобраћајнице у Браходома, Шабачка мала
 Фаза пројекта: ПЗИ
 Размера: 1:100
 Датум: март 2018.
 Број цртежа: 5.3

Потпис: *[Signature]*
 Одговорни пројектант: Душан Миловић, дипл. грађ. инж.
 315 8835 11
 Потпис: *[Signature]*
 Пројектант: Марио Секулић, дипл. грађ. инж.
 Сврханица: Ђурђе Марковић, дипл. грађ. инж.
 Велесо Вујић, дипл. грађ. инж.

Назив пројекта: Реконструкција саобраћајнице у Браходома, Шабачка мала
 Пројекат: **innoVO**
 Организација: **InnoVO Consulting**
 Ул. Драгољуба Поповића 6, 15000 Шабач
 Инвеститор: Општинска управа општине Жабари ул. Кнеза Милоша 103, 12374 Жабари
 Назив пројекта: Реконструкција саобраћајнице у Браходома, Шабачка мала
 Фаза пројекта: ПЗИ
 Размера: 1:100
 Датум: март 2018.
 Број цртежа: 5.3

7 0+071.24

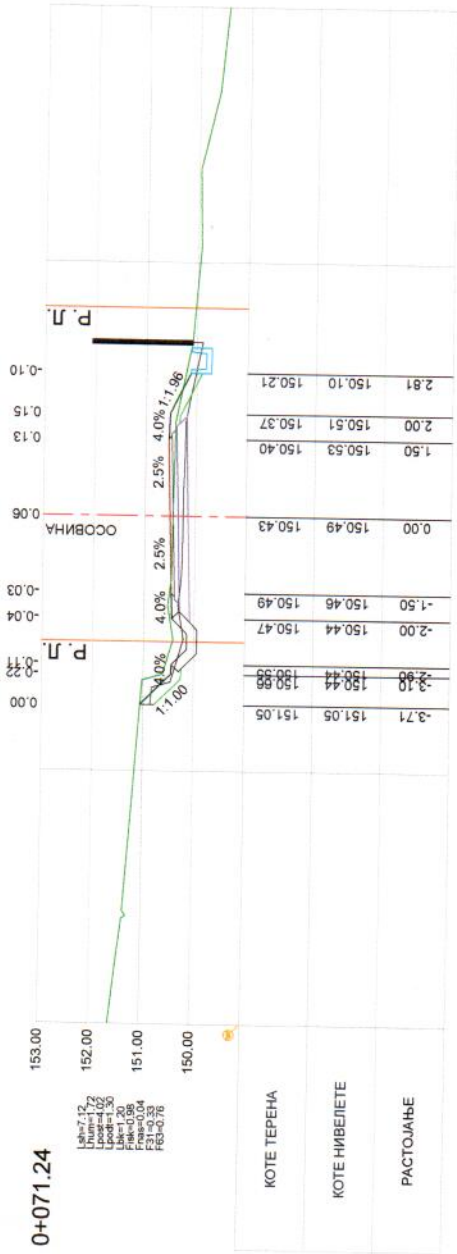

Label=7.12
Lname=0.72
Lcode=1.30
Lcode=1.30
Fname=0.04
Fcode=0.76

КОТЕ ТЕРЕНА
КОТЕ НИВЕЛЕТЕ
РАСТОЈАЊЕ

8 0+086.37

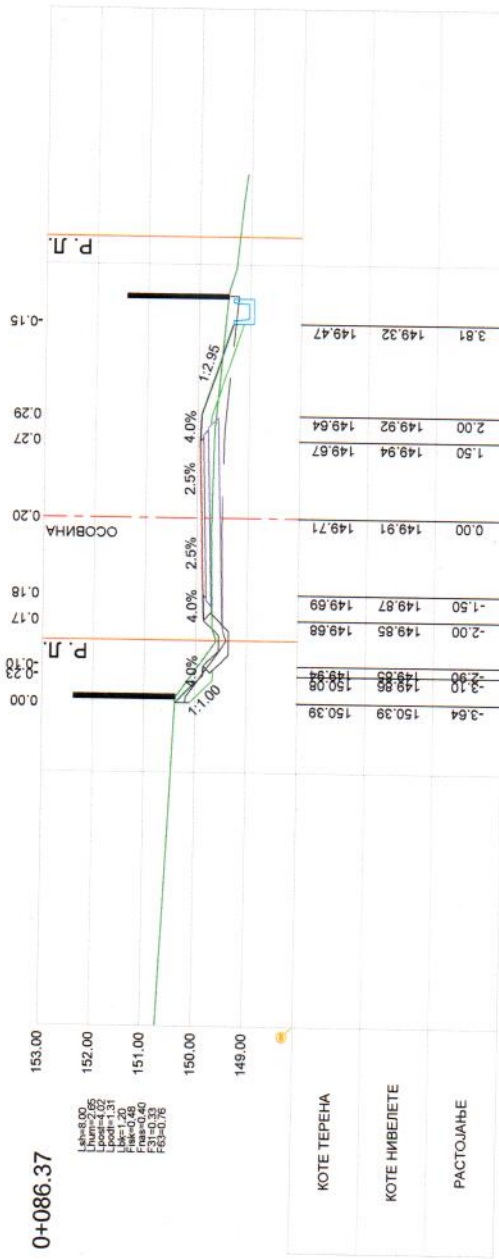

Label=8.00
Lname=2.06
Lcode=4.57
Lcode=1.20
Fname=0.40
Fcode=0.33
Fcode=0.76

КОТЕ ТЕРЕНА
КОТЕ НИВЕЛЕТЕ
РАСТОЈАЊЕ

Проектна организација innoVO CONSULTING Upl. Драгољуба Поповића бр. 15000 Шабач	Ивеститор Општинска управа општине Жабари ул. Кнеза Милоша 103, 12374 Жабари	Назив пројекта: Реконструкција саобраћајнице у Брзоходама, Шашинка мала	Фаза пројекта ПЗИ
Улица и назив дела пројекта 2.2 - Пројекат саобраћајница	Одговорни пројектант: Душан Мрковић, дипл. грађ. инж. 315 КВ35 11	Потпис: <i>[Signature]</i>	Рамера 1:100
Цртек: Попречни профили	Пројектант: Марио Секулић, дипл. грађ. инж.	Потпис: <i>[Signature]</i>	Датум: Март 2018.
	Сарадници: Ђурђе Марковић, дипл. грађ. инж. Велько Вујић, дипл. грађ. инж.	Потпис: <i>[Signature]</i>	Број цртежа: 5.4

9 0+101.39

Layer: 00
 Layer: 01
 Layer: 02
 Layer: 03
 Layer: 04
 Layer: 05
 Layer: 06
 Layer: 07
 Layer: 08
 Layer: 09
 Layer: 10
 Layer: 11
 Layer: 12
 Layer: 13
 Layer: 14
 Layer: 15
 Layer: 16
 Layer: 17
 Layer: 18
 Layer: 19
 Layer: 20
 Layer: 21
 Layer: 22
 Layer: 23
 Layer: 24
 Layer: 25
 Layer: 26
 Layer: 27
 Layer: 28
 Layer: 29
 Layer: 30
 Layer: 31
 Layer: 32
 Layer: 33
 Layer: 34
 Layer: 35
 Layer: 36
 Layer: 37
 Layer: 38
 Layer: 39
 Layer: 40
 Layer: 41
 Layer: 42
 Layer: 43
 Layer: 44
 Layer: 45
 Layer: 46
 Layer: 47
 Layer: 48
 Layer: 49
 Layer: 50
 Layer: 51
 Layer: 52
 Layer: 53
 Layer: 54
 Layer: 55
 Layer: 56
 Layer: 57
 Layer: 58
 Layer: 59
 Layer: 60
 Layer: 61
 Layer: 62
 Layer: 63
 Layer: 64
 Layer: 65
 Layer: 66
 Layer: 67
 Layer: 68
 Layer: 69
 Layer: 70
 Layer: 71
 Layer: 72
 Layer: 73
 Layer: 74
 Layer: 75
 Layer: 76
 Layer: 77
 Layer: 78
 Layer: 79
 Layer: 80
 Layer: 81
 Layer: 82
 Layer: 83
 Layer: 84
 Layer: 85
 Layer: 86
 Layer: 87
 Layer: 88
 Layer: 89
 Layer: 90
 Layer: 91
 Layer: 92
 Layer: 93
 Layer: 94
 Layer: 95
 Layer: 96
 Layer: 97
 Layer: 98
 Layer: 99
 Layer: 100

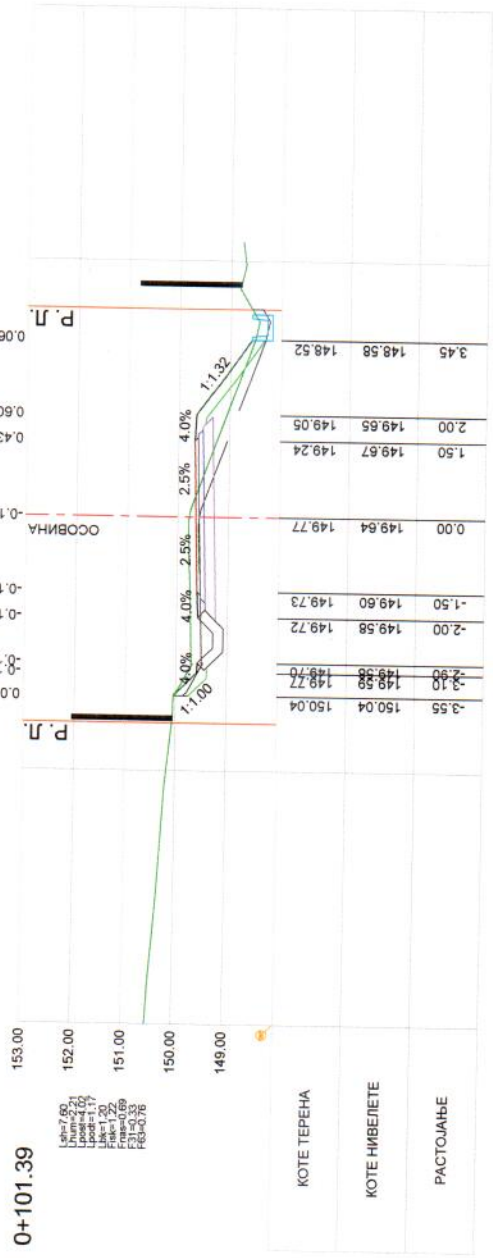

10 0+112.50

Layer: 00
 Layer: 01
 Layer: 02
 Layer: 03
 Layer: 04
 Layer: 05
 Layer: 06
 Layer: 07
 Layer: 08
 Layer: 09
 Layer: 10
 Layer: 11
 Layer: 12
 Layer: 13
 Layer: 14
 Layer: 15
 Layer: 16
 Layer: 17
 Layer: 18
 Layer: 19
 Layer: 20
 Layer: 21
 Layer: 22
 Layer: 23
 Layer: 24
 Layer: 25
 Layer: 26
 Layer: 27
 Layer: 28
 Layer: 29
 Layer: 30
 Layer: 31
 Layer: 32
 Layer: 33
 Layer: 34
 Layer: 35
 Layer: 36
 Layer: 37
 Layer: 38
 Layer: 39
 Layer: 40
 Layer: 41
 Layer: 42
 Layer: 43
 Layer: 44
 Layer: 45
 Layer: 46
 Layer: 47
 Layer: 48
 Layer: 49
 Layer: 50
 Layer: 51
 Layer: 52
 Layer: 53
 Layer: 54
 Layer: 55
 Layer: 56
 Layer: 57
 Layer: 58
 Layer: 59
 Layer: 60
 Layer: 61
 Layer: 62
 Layer: 63
 Layer: 64
 Layer: 65
 Layer: 66
 Layer: 67
 Layer: 68
 Layer: 69
 Layer: 70
 Layer: 71
 Layer: 72
 Layer: 73
 Layer: 74
 Layer: 75
 Layer: 76
 Layer: 77
 Layer: 78
 Layer: 79
 Layer: 80
 Layer: 81
 Layer: 82
 Layer: 83
 Layer: 84
 Layer: 85
 Layer: 86
 Layer: 87
 Layer: 88
 Layer: 89
 Layer: 90
 Layer: 91
 Layer: 92
 Layer: 93
 Layer: 94
 Layer: 95
 Layer: 96
 Layer: 97
 Layer: 98
 Layer: 99
 Layer: 100

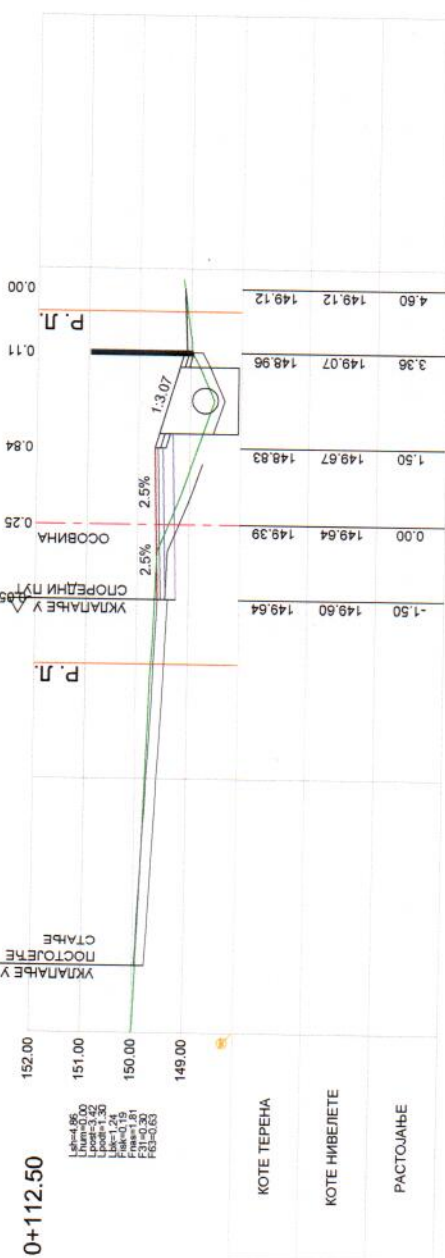

Проектна организација innoVO CONSULTING Ул. Драгољуба Поповића б. 15000 Шабач	Ивеститор: Општинска управа општине Жабари ул. Кнеза Милоша 103, 12374 Жабари	Одговорни пројектант: Душан Мравовић, дипл. грађ. инж. 315 К835 11	Фаза пројекта ПЗИ
Овако и на име дела пројекта 2.2 - Пројекат саобраћајница	Сарадници: Ђурђе Маричић, дипл. грађ. инж. Велько Вујић, дипл. грађ. инж.	Пројектант: Марио Секулић, дипл. грађ. инж.	Размера: 1:100
Цртеж: Попречни профили		Потпис: [Signature]	Датум: Март 2018.
		Потпис: [Signature]	Број цртежа 5.5

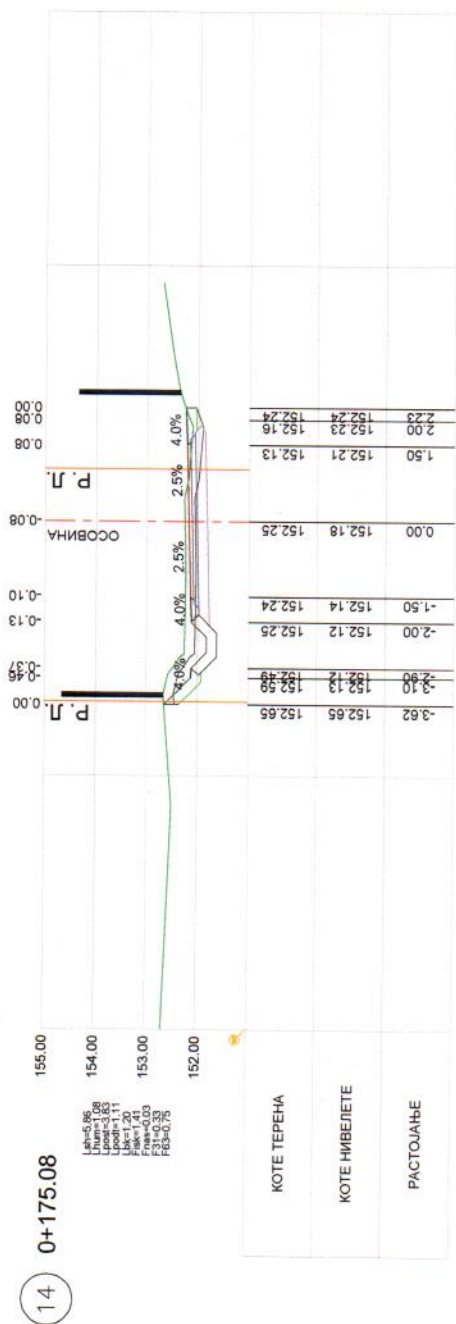
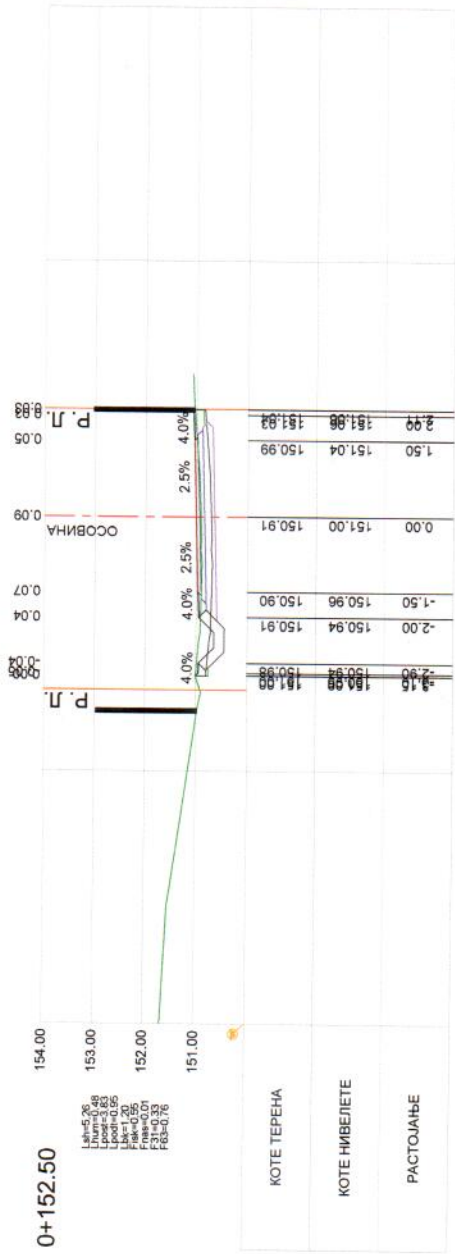

Проектна организација
innoVO CONSULTING
 Ул. Драгољуба Поповића 6, 15000 Шабач
 Инвеститор:
 Општинска управа општине Жабари
 ул. Кнеза Милоша 103, 12374 Жабари
 Страна и назив дела пројекта:
 2.2 - Пројекат саобраћајница
 Цртач:
 Попречни профили

Назив пројекта:
 Реконструкција саобраћајнице у Брэходама, Шашићна мала
 Одговорни пројектант:
 Душан Мравовић, дипл. грађ. инж.
 315 К835 11
 Пројектант:
 Марко Секулић, дипл. грађ. инж.
 Сврхинец:
 Турјуге Маричић, дипл. грађ. инж.
 Вељко Бујић, дипл. грађ. инж.
 Фаза пројекта:
 ПЗИ
 Скала:
 1:100
 Датум:
 Март 2018.
 Број цртежа:
 5.7

17 0+225.93

Иш=5,06
Лини=0,64
Лови=4,02
Лок=1,20
Лок=0,24
Фик=0,24
Фик=0,33
ФБЗ=0,76

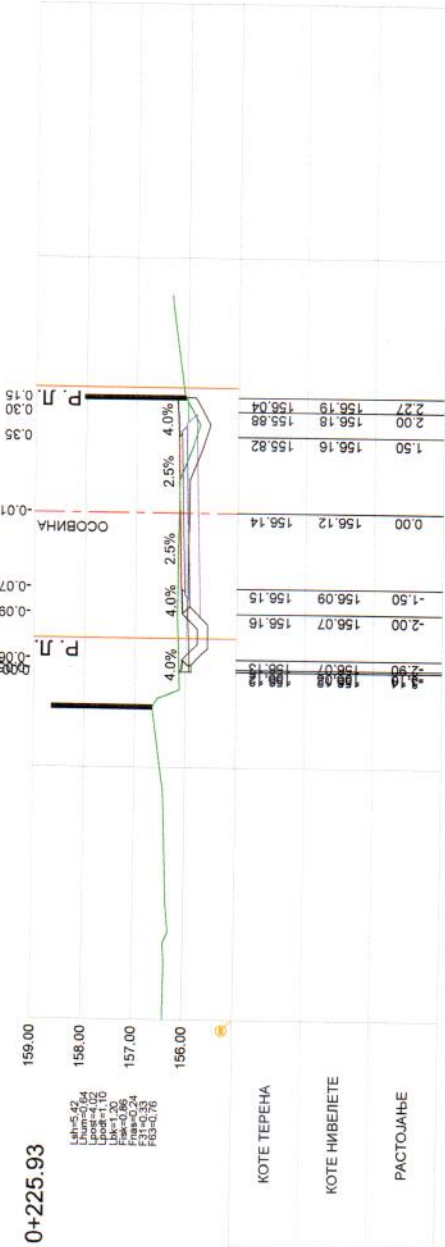

18 0+240.00

Иш=5,06
Лини=0,64
Лови=4,02
Лок=1,20
Лок=0,24
Фик=0,24
Фик=0,33
ФБЗ=0,76

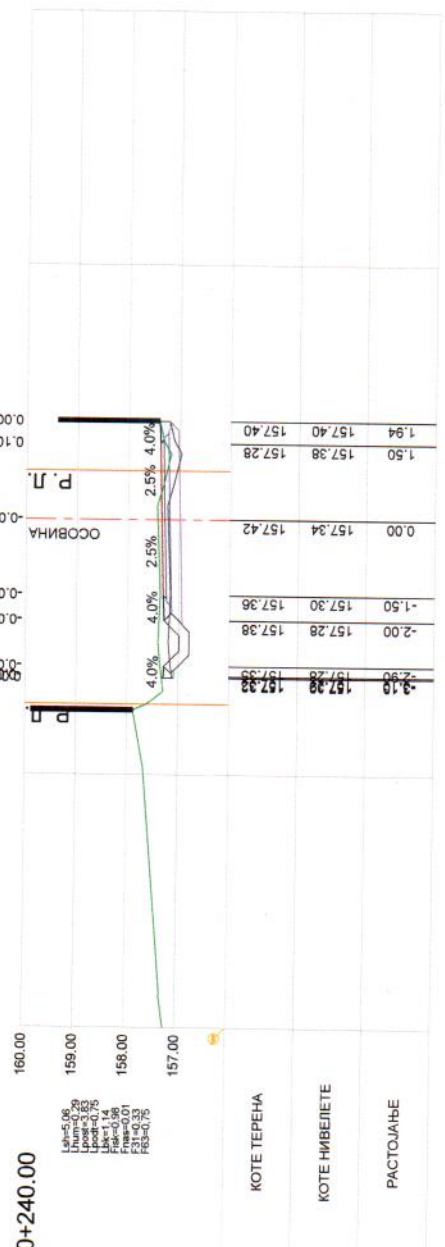

Пројекта организација innoVO Innovo Consulting Ул. Драгољуба Поповића 6, 15000 Шабац	Назив пројекта: Реконструкција саобраћајнице у Брзоходама, Шашинка мала	Фаза пројекта ПЗИ
Инвеститор: Општинска управа општине Жабари ул. Кнеза Милоша 103, 12374 Жабари	Одговорни пројектант: Душан Миловић, дипл. грађ. инж. 315 K835 11	Потпис:
Страна и назив дела пројекта 2.2 - Пројекат саобраћајница	Пројектант: Марио Секулић, дипл. грађ. инж.	Потпис:
Цртеж: Попречни профили	Сарадници: Ђурђе Марчић, дипл. грађ. инж. Вељко Вујић, дипл. грађ. инж.	Потпис:
		Потпис:
		Датум: МАРТ 2018.
		Број цртежа: 5.9

19

0+253.22

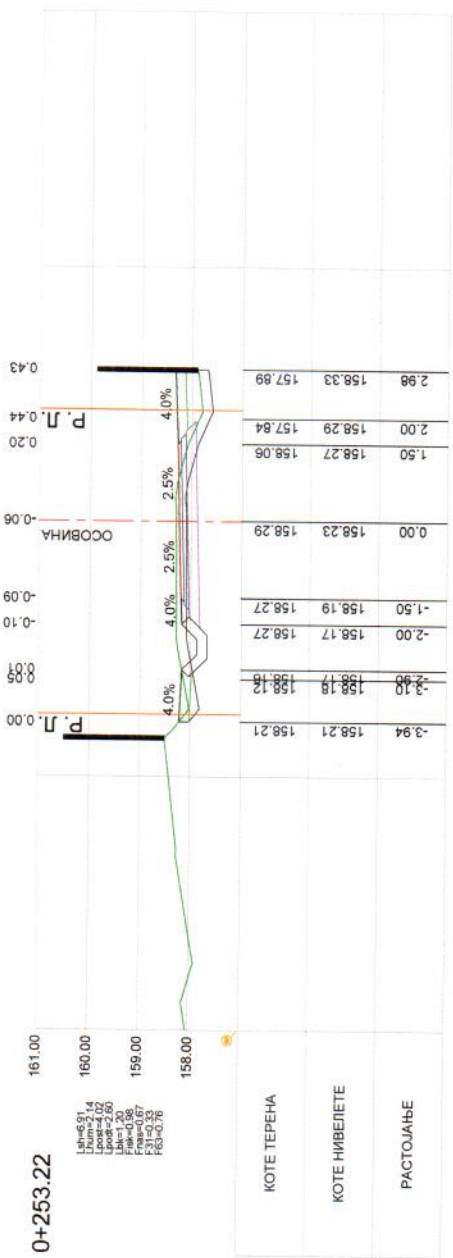

20

0+270.19

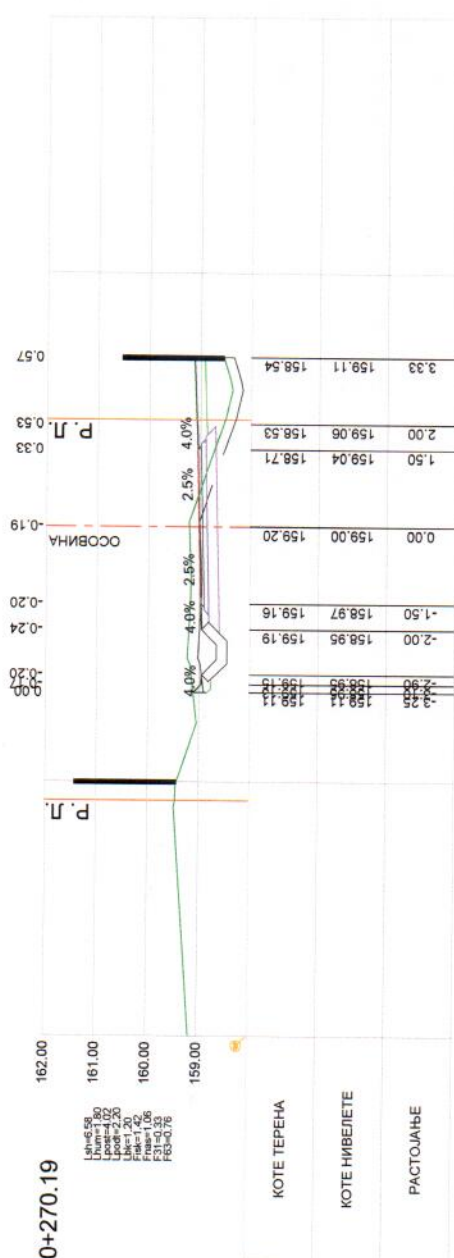

Пројектна организација: innovo CONSULTING Ул. Драгољуба Поповића 6, 15000 Шабац	Назив пројекта: Реконструкција саобраћајнице у Брзоходама, Шашићка мала	Фаза пројекта: ПЗИ
Инвеститор: Општинска управа општине Жабари ул. Кнеза Милоша 103, 12374 Жабари	Одговорни пројекат: Душан Мравовић, дипл. грађ. инж. 315 К835 11	Размера: 1:100
Страна и назив дела пројекта: 2.2 - Пројекат саобраћајница	Пројектант: Марко Секулић, дипл. грађ. инж.	Датум: МАРТ 2018.
Цртач: Попречни профили	Сарадници: Бурђе Марчић, дипл. грађ. инж. Вељко Вујић, дипл. грађ. инж.	Број цртежа: 5_10

23 0+333.09

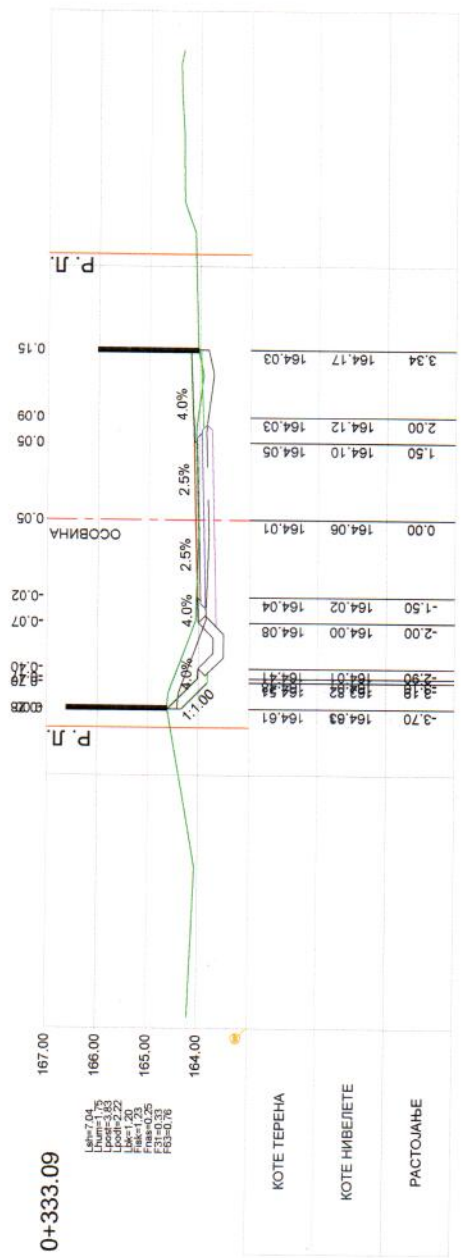

24 0+340.21



<p>Проектна организација: inno4o</p> <p>Импло Consulting</p> <p>Ул. Драгољуба Поповића 6, 15000 Шабец</p> <p>Инвеститор: Општинска управа општине Жабари ул. Кнеза Милоша 103, 12374 Жабари</p> <p>Ознака и назив дела пројекта: 2.2 - Пројекат саобраћајница</p> <p>Цртач: Попречни профили</p>	<p>Назив пројекта: Реконструкција саобраћајнице у Брзоходима, Шашинка мала</p> <p>Одговорни пројектант: Душан Мравовић, дипл. грађ. инж. 315 K835 11</p> <p>Пројектант: Марко Секулић, дипл. грађ. инж.</p> <p>Сарадник: Бујурђе Маричић, дипл. грађ. инж. Вељко Бујић, дипл. грађ. инж.</p>	<p>Фаза пројекта: ПЗИ</p> <p>Размера: 1:100</p> <p>Датум: Март 2018.</p> <p>Број цртежа: 5_12</p>
---	--	---

25

0+353.81

Линија 01
Линија 02
Линија 03
Линија 04
Линија 05
Линија 06
Линија 07
Линија 08
Линија 09
Линија 10
Линија 11
Линија 12
Линија 13
Линија 14
Линија 15
Линија 16
Линија 17
Линија 18
Линија 19
Линија 20
Линија 21
Линија 22
Линија 23
Линија 24
Линија 25
Линија 26
Линија 27
Линија 28
Линија 29
Линија 30
Линија 31
Линија 32
Линија 33
Линија 34
Линија 35
Линија 36
Линија 37
Линија 38
Линија 39
Линија 40
Линија 41
Линија 42
Линија 43
Линија 44
Линија 45
Линија 46
Линија 47
Линија 48
Линија 49
Линија 50
Линија 51
Линија 52
Линија 53
Линија 54
Линија 55
Линија 56
Линија 57
Линија 58
Линија 59
Линија 60
Линија 61
Линија 62
Линија 63
Линија 64
Линија 65
Линија 66
Линија 67
Линија 68
Линија 69
Линија 70
Линија 71
Линија 72
Линија 73
Линија 74
Линија 75
Линија 76
Линија 77
Линија 78
Линија 79
Линија 80
Линија 81
Линија 82
Линија 83
Линија 84
Линија 85
Линија 86
Линија 87
Линија 88
Линија 89
Линија 90
Линија 91
Линија 92
Линија 93
Линија 94
Линија 95
Линија 96
Линија 97
Линија 98
Линија 99
Линија 100

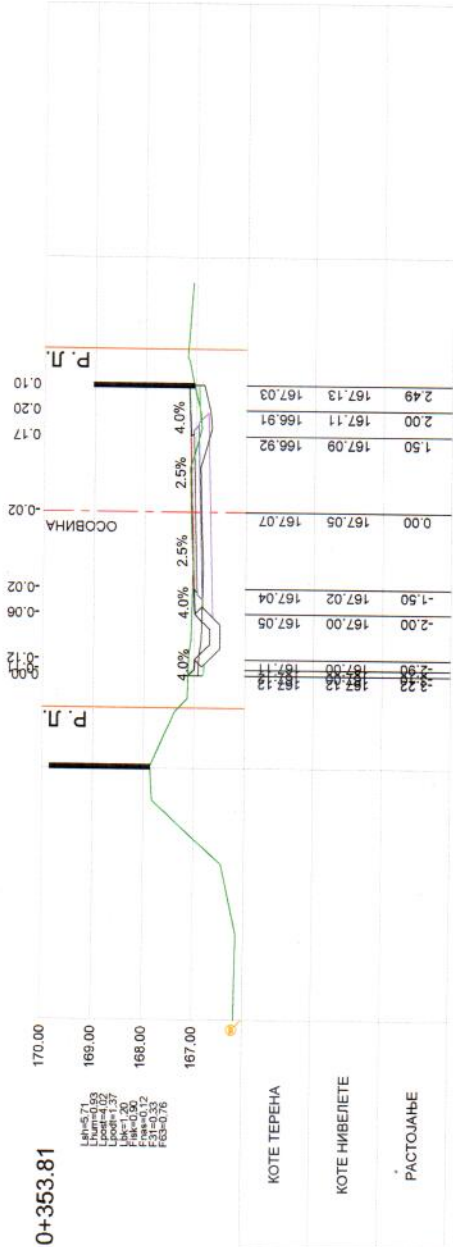

26

0+377.48

Линија 01
Линија 02
Линија 03
Линија 04
Линија 05
Линија 06
Линија 07
Линија 08
Линија 09
Линија 10
Линија 11
Линија 12
Линија 13
Линија 14
Линија 15
Линија 16
Линија 17
Линија 18
Линија 19
Линија 20
Линија 21
Линија 22
Линија 23
Линија 24
Линија 25
Линија 26
Линија 27
Линија 28
Линија 29
Линија 30
Линија 31
Линија 32
Линија 33
Линија 34
Линија 35
Линија 36
Линија 37
Линија 38
Линија 39
Линија 40
Линија 41
Линија 42
Линија 43
Линија 44
Линија 45
Линија 46
Линија 47
Линија 48
Линија 49
Линија 50
Линија 51
Линија 52
Линија 53
Линија 54
Линија 55
Линија 56
Линија 57
Линија 58
Линија 59
Линија 60
Линија 61
Линија 62
Линија 63
Линија 64
Линија 65
Линија 66
Линија 67
Линија 68
Линија 69
Линија 70
Линија 71
Линија 72
Линија 73
Линија 74
Линија 75
Линија 76
Линија 77
Линија 78
Линија 79
Линија 80
Линија 81
Линија 82
Линија 83
Линија 84
Линија 85
Линија 86
Линија 87
Линија 88
Линија 89
Линија 90
Линија 91
Линија 92
Линија 93
Линија 94
Линија 95
Линија 96
Линија 97
Линија 98
Линија 99
Линија 100

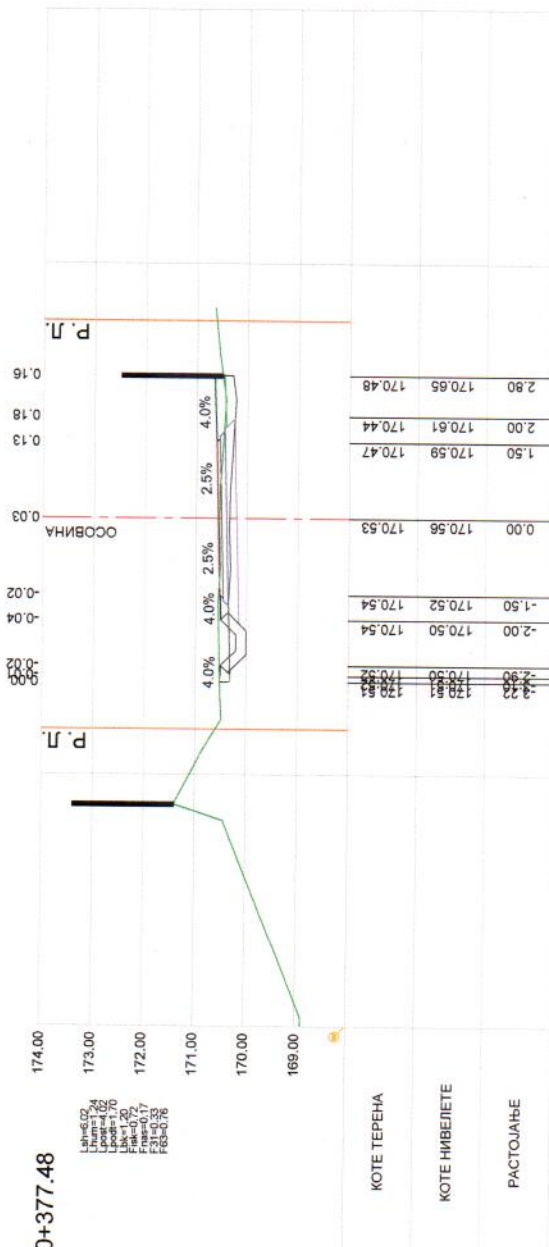

Проектна организација: innovo CONSULTING Ул. Драгољуба Поповића 6, 15000 Шабач	Назив пројекта: Реконструкција саобраћајнице у Брэходома, Шалићка мапа
Инвеститор: Општинска управа општине Жабари ул. Кнеза Милоша 103, 12374 Жабари	Одговорни пројектант: Душан Марковић, дипл. грађ. инж. 315 К835 11
Основа и назив дела пројекта: 2.2 - Пројекат саобраћајница	Пројектант: Марко Секулић, дипл. грађ. инж.
Цртач: Попречни профили	Сарадници: Турђе Марчић, дипл. грађ. инж. Велко Бујић, дипл. грађ. инж.
	Потпис: <i>[Signature]</i>
	Потпис: <i>[Signature]</i>
	Потпис: <i>[Signature]</i>
	Фазе пројекта: ПЗИ
	Размера: 1:100
	Датум: МАРТ 2018.
	Број цртежа: 5.13

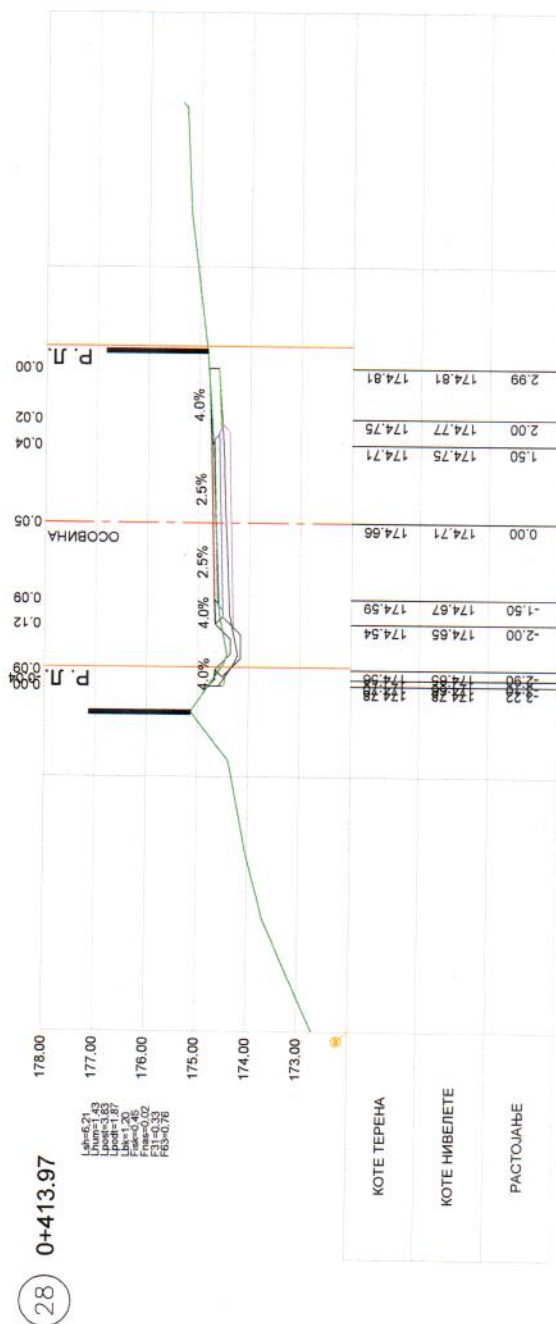
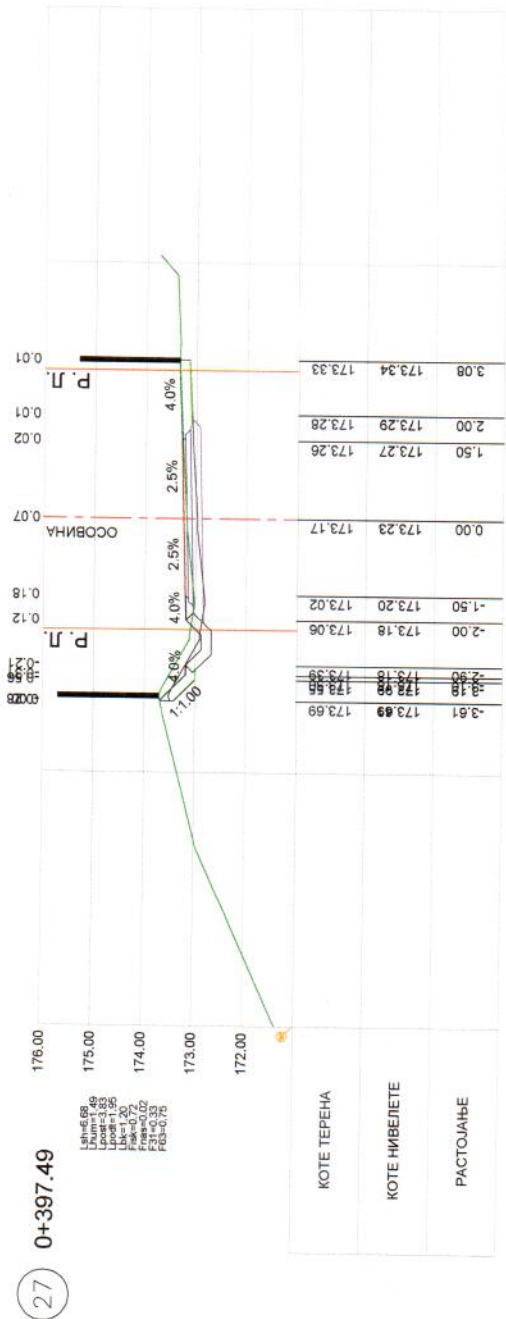

Пројекат Организација: innovo Ул. Драгољуба Поповића 6, 15000 Шабач	Назив пројекта Реконструкција саобраћајнице у Браходама, Шабачка мала		Фаза пројекта ПЗИ
	Инвеститор: Општинска управа општине Жабари ул. Кнеза Милоша 103, 12374 Жабари	Одговорни пројекат: Душан Миловић, дипл. грађ. инж. 315 K835 11	Потпис:
Основа и назив дела пројекта: 2.2 - Пројекат саобраћајница	Пројекат: Марко Секулић, дипл. грађ. инж.	Потпис: 	Датум: март 2018.
Цртач: Попречни профили	Сарадници: Турђе Марчић, дипл. грађ. инж. Велко Вујић, дипл. грађ. инж.	Потпис: 	Број цртежа: 5.14

29

0+424.64

Iah=6.48
 Lnam=0.06
 Lprod=4.01
 Lpav=0.08
 Fkav=0.87
 Fk3=0.76

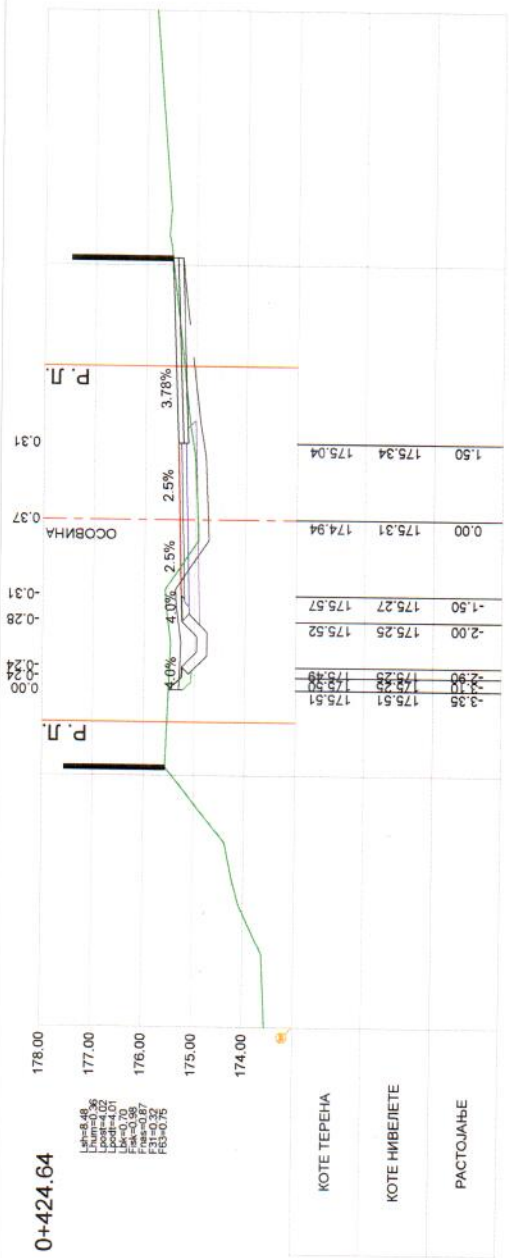

30

0+446.26

Iah=6.48
 Lnam=0.06
 Lprod=3.73
 Lpav=0.08
 Fkav=0.87
 Fk3=0.33
 Fk3=0.74

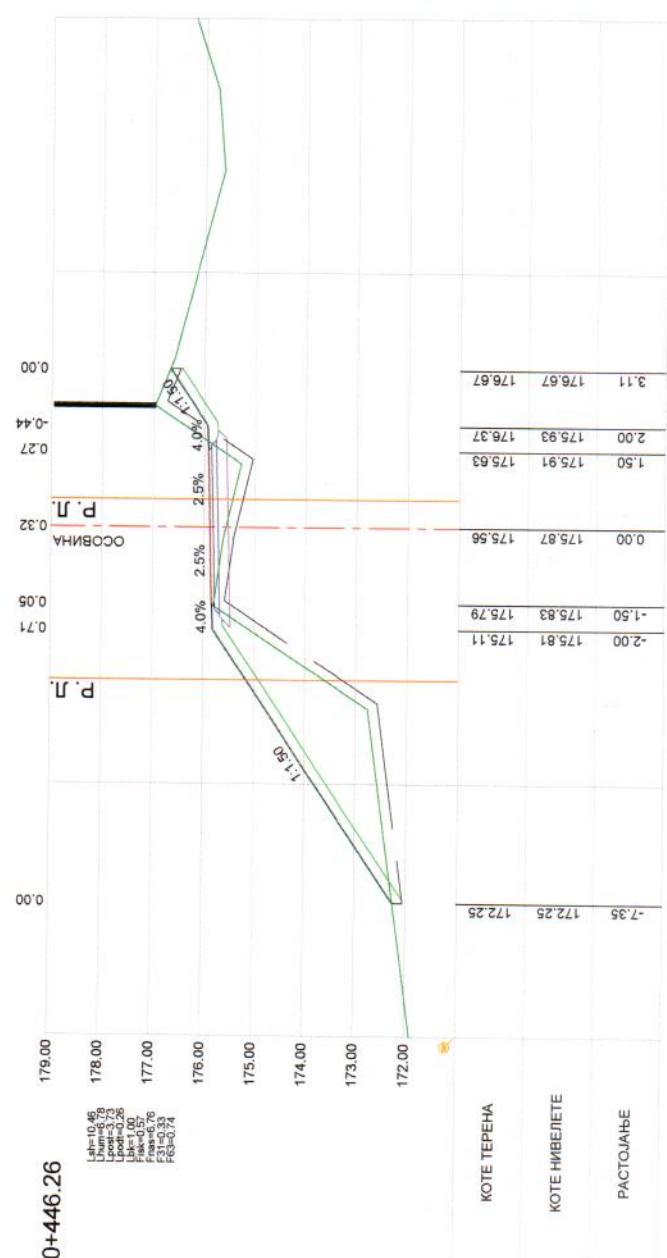

Пројекат реализација innovo innovo consulting Ул. Драгољуба Поповића б. 15000 Шабач	Назив пројекта: Реконструкција саобраћајнице у Брзоходама, Шашини мапа	Фаза пројекта ПЗИ
Инвеститор: Општинска управа општине Жабари ул. Кнеза Милоша 103, 12374 Жабари	Одговорни пројектант: Душан Миловић, дипл. грађ. инж. 315 8835 11	Петпис: Д. Миловић
Означа и назив дела пројекта: 2.2 - Пројекат саобраћајница	Пројектант: Марио Секулић, дипл. грађ. инж.	Размера: 1:100
Цртач: Попречни профили	Сарадници: Ђурђе Маричић, дипл. грађ. инж. Вельсо Вујић, дипл. грађ. инж.	Датум: март 2018.
		Број цртежа: 5.15

31

0+452.74

Leh=5.21
Lum=1.33
Lipod=0.26
Fak=0.20
Fram=0.59
F83=0.74

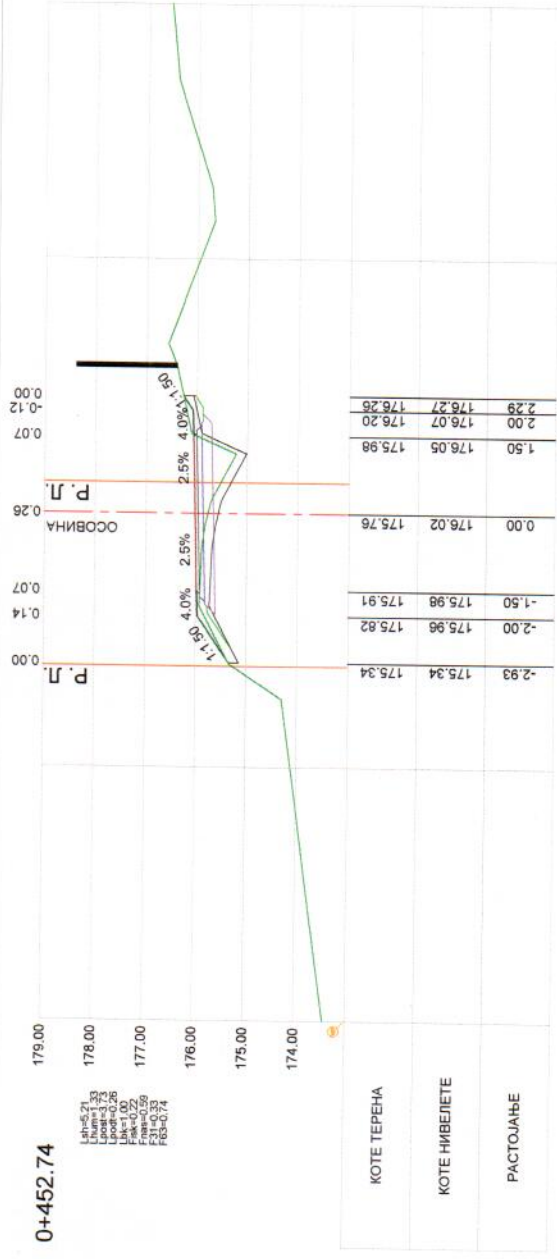

32

0+473.96

Leh=3.17
Lipod=3.97
Lum=0.00
Fak=0.06
Fram=0.38
F83=0.33
F83=0.74

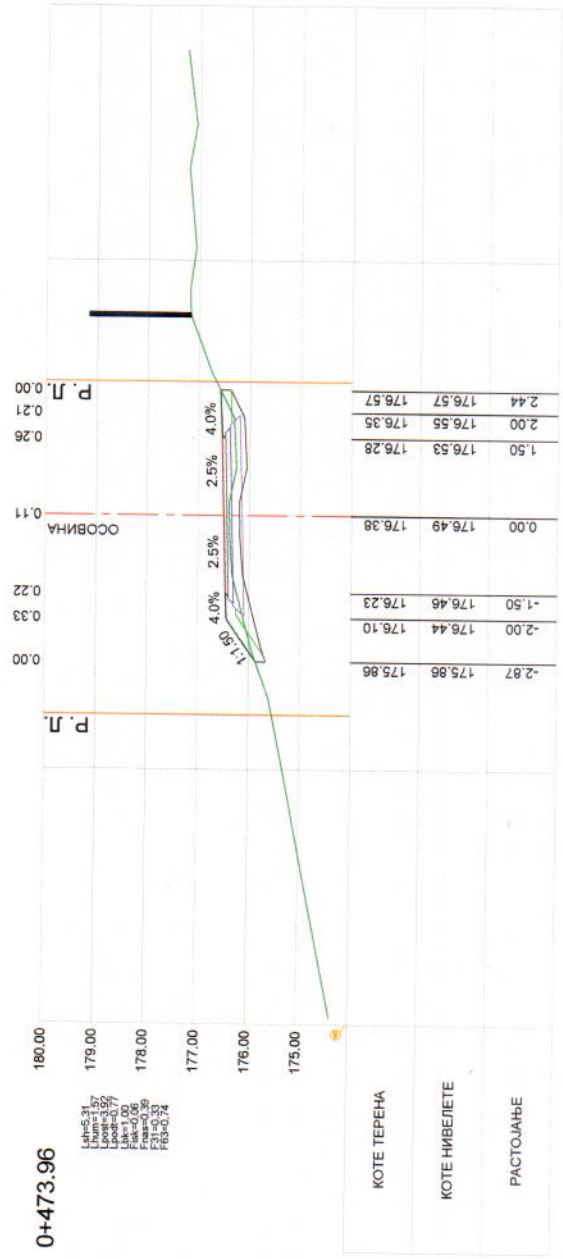

Проектна организација: **innoVO CONSULTING**
 Ул. Драгољуба Половића 6, 15000 Шабач

Инвеститор:
 Општинска управа општине Жабари
 ул. Кнеза Милоша 103, 12374 Жабари

Служба и назив дела пројекта:
 2.2 - Пројекат саобраћајница

Цртак:
 Попречни профили

Назив пројекта:
 Реконструкција саобраћајнице у Брзоходама, Шалићка мала

Одговорни пројектант:
 Душан Мравовић, дипл. грађ. инж.
 315 К835 11

Пројектант:
 Марко Секулић, дипл. грађ. инж.

Сарадници:
 Ђурђе Марковић, дипл. грађ. инж.
 Велко Вујић, дипл. грађ. инж.

Фаза пројекта:
 ПЗИ

Размера:
 1:100

Датум:
 март 2018.

Број цртежа:
 5.16

33 0+485.33

Линија-35
Линија-37
Линија-38
Линија-39
Линија-40
Линија-41
Линија-42
Линија-43
Линија-44

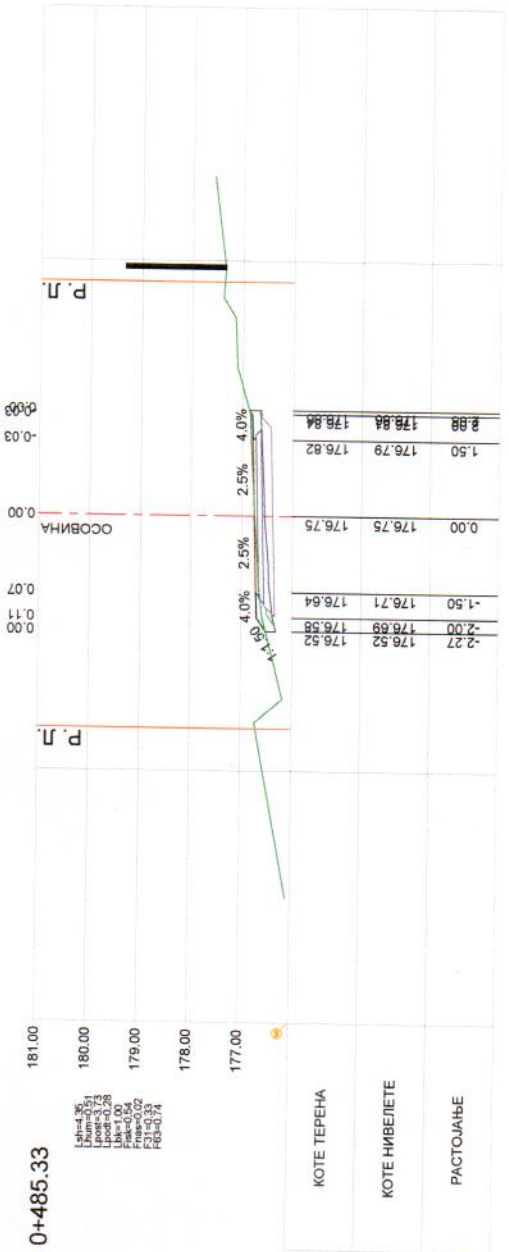

КОТЕ ТЕРЕНА
КОТЕ НИВЕЛЕТЕ
РАСТОЈАЊЕ

Проектна организација innovo Ул. Драгољуба Поповића 6, 15000 Шабац	Назив пројекта Реконструкција саобраћајнице у Брзоходама, Шашинка мала	Фаза пројекта ПЗИ
Инвеститор Општинска управа општине Жабари ул. Кнеза Милоша 103, 12374 Жабари	Одговорни пројектант Душан Мраовић, дипл. грађ. инж. 315 К835 11	Размера 1:100
Општина и назив дела пројекта 2.2 - Пројекат саобраћајница	Пројектант Марко Секулић, дипл. грађ. инж.	Датум Март 2018.
Цртеж Попречни профили	Сарадници Ђурђе Маричић, дипл. грађ. инж. Вељко Вујић, дипл. грађ. инж.	Број цртежа 5.17

TEHNIČKI IZVJEŠTAJ

* Postojeće stanje

Na zahtev investitora urađen je IDP idejni projekat za izdavanje odobrenja za gradnju za IZGRADNJU ULICE Miloša Obilića na KP br" Žabare Ulica se nalazi u naselju Žabare put je redovno održavan i nasipan šljunkom . Kanali površinsko odvodnjavanje pored puta delimično održavani , postojeća kaldrma je dobra bez znatnih deformacija.Deonica se priključuje lokalni put u naselju Žabari početak asfalta 25 m od ivice asfalta regionalnog puta puta koja je asfaltirana .

* Novoprojektovano

Karakteristika

deonica se nalaz na sledećim Kp	7081	kp	Žabare.
dužina deonice	189	m	
širina asfalta	I faza 3,5 m ;	II faza 5,5 m	
bankine	0,5	m	
ivične trake	12/18		
pešačke staze	1,5		
fleksibilna kolovozna konstrukcija	BNHS 16		
asfaltna konstrukcija	6	cm	
debljina	debljina	nosivost	
konstrukcija			
nosivst posteljice			0 Mpa
konstrukcija 0-60	cm	30	0 Mpa
konstrukcija 0-30	cm	15	0 Mpa

Konstrukcija

Pretpostavljena nosivost pod tla CBR 5 %

Donja kolovozna konstrukcija pod tlo se radi I stabilizuje materijalom iz iskopa I stabilizacijom od 30Mpa a višak materijala se vozi na deponiju.

Gornja kolovozna konstrukcija se radi drobljenim kamenim materijalom 0-60 mm u prosečnoj debljini 30 cm I stabilizacijom 50 Mpa.

Drugi sloj je drobljeni kameni material 0-30,5 mm koji se ugrađuje u debljini 10 cm I stabilizacijom 60 Mpa.

Fleksibilna kolovozna konstrukcija BNHS 16 u debljini 6 cm .

Izgradnja

Moguća je fazna izgradnja kolovozne konstrukcije gde se :

I faza radi zaključno sa asfaltnim slojem BNHS 16 u putnom zemljištu .

II faza se radi po stvaranju uslova (eksproprijacije , izrade podzemnih instalacia I obezbeđenje potrebnih sredstava) izrada ivičnih traka , pešačkih staza I habajući sloj na delu kolovoza.



odgovorni projektant

Zoran Mladenović dip.grad.inž.

	TEHNIČKI OPIS RADOVA
Postojeće stanje	<p>Radovi na izgradnji saobraćajnice Miloša obilića nalazi se na KP br 1071 Ko Žabare u Žabare .</p> <p>Ulica počinje od regionalnog puta 20m od puta i u dužini 189 m . Postojeći teren je u blagom podužnom padu i sa obe strane saobraćajnice postoje stambeni objekti.</p> <p>Projektovanje saobraćajnice je u skladu sa izdatim lokacijskim uslovima ROP-zab-23177-LOC-1/2017 BR 353-42/2017-02 od 08.08.2017</p>
Izgradnja saobraćajnice	<p>Novoprojektovana ulica je dužine 189 m , gradi se u dve faze I faza širine 3,5 m ,II faza širine 5,5m i pešačke staze 2*1,0 m sa betonskim ivičnim trakama 12/18 cm na sloju mršavog betona .</p> <p>Kolovozna konstrukcija je od drobljenog kamenog agregata sa završnom obradom fleksibilnom kolovoznom konstrukcijom u I Fazi BHNS 16 d = 6 cm a u II Fazi i habajućim slojem ab 11 d = 4 cm. Pešačka staza je završnom obradom asfalt beton AB 11 debljine d = 5 cm .</p> <p>Izgradnja ulice se sprovodi širokim iskopom humusnog dela saobraćajnice i odvozom na deponiju . Izvešće se iskop do kote posteljice po projektnoj dokumentaciji . Nakon ovoga izvode se radovi na kolovoznoj konstrukciji.</p> <p>Podzemne instalacije se izvode na delu pešačkih staza vodovod i kanalizacija i kišna kanalizacija a sa druge strane elektro instalacije u II -oj fazi.</p> <p>Kolovozna konstrukcija se radi drobljenim kameni materijal 0-63 u debljini 30 cm i 0-31,5 mm prosečne debljine 5 cm sa stabilizacijom istog. Razasuti kameni material se stabilizuje do nosivosti 50 Mpa.</p> <p>Pešačke staze su širine 1,0 m koje se asfaltiraju asfalt betonom AB 11 u bljini 5 cm . Ispod asfalt betona postavlja se drobljeni kameni materijal 0 - 31,5 mm u debljini 15 cm</p>

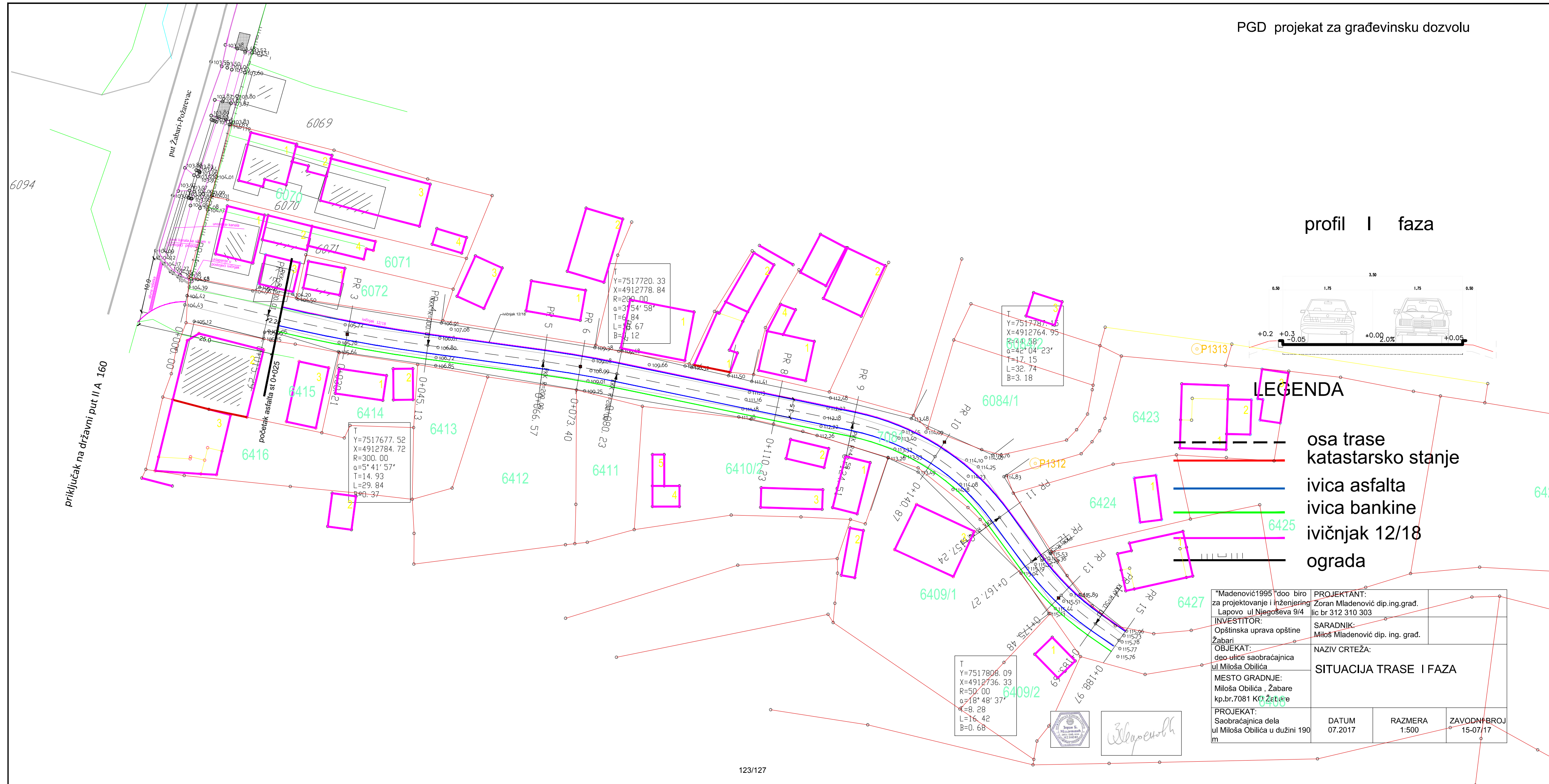

profil I faza

LEGENDA

- osa trase
- katastarsko stanje
- ivica asfalta
- ivica bankine
- ivičnjak 12/18
- ograda

"Madenović1995" doo biro za projektovanje i inženjering Lapovo ul Njegoševa 9/4 lic.br 312 310 303		PROJEKTANT: Zoran Madenović dip.ing.grad. lic.br 312 310 303	
INVESTITOR: Opštinska uprava opštine Zabari		SARADNIK: Miloš Madenović dip. ing. grad.	
OBJEKAT: deo ulice saobraćajnica ul Miloša Obilića		NAZIV CRTEŽA: SITUACIJA TRASE I FAZA	
MESTO GRADNJE: Miloša Obilića, Zabare kp.br.7081 KO Zabare		PROJEKAT: Saobraćajnica dela ul Miloša Obilića u dužini 190 m	
DATUM	07.2017	RAZMERA	1:500
ZAVODNI BROJ	15-07/17		

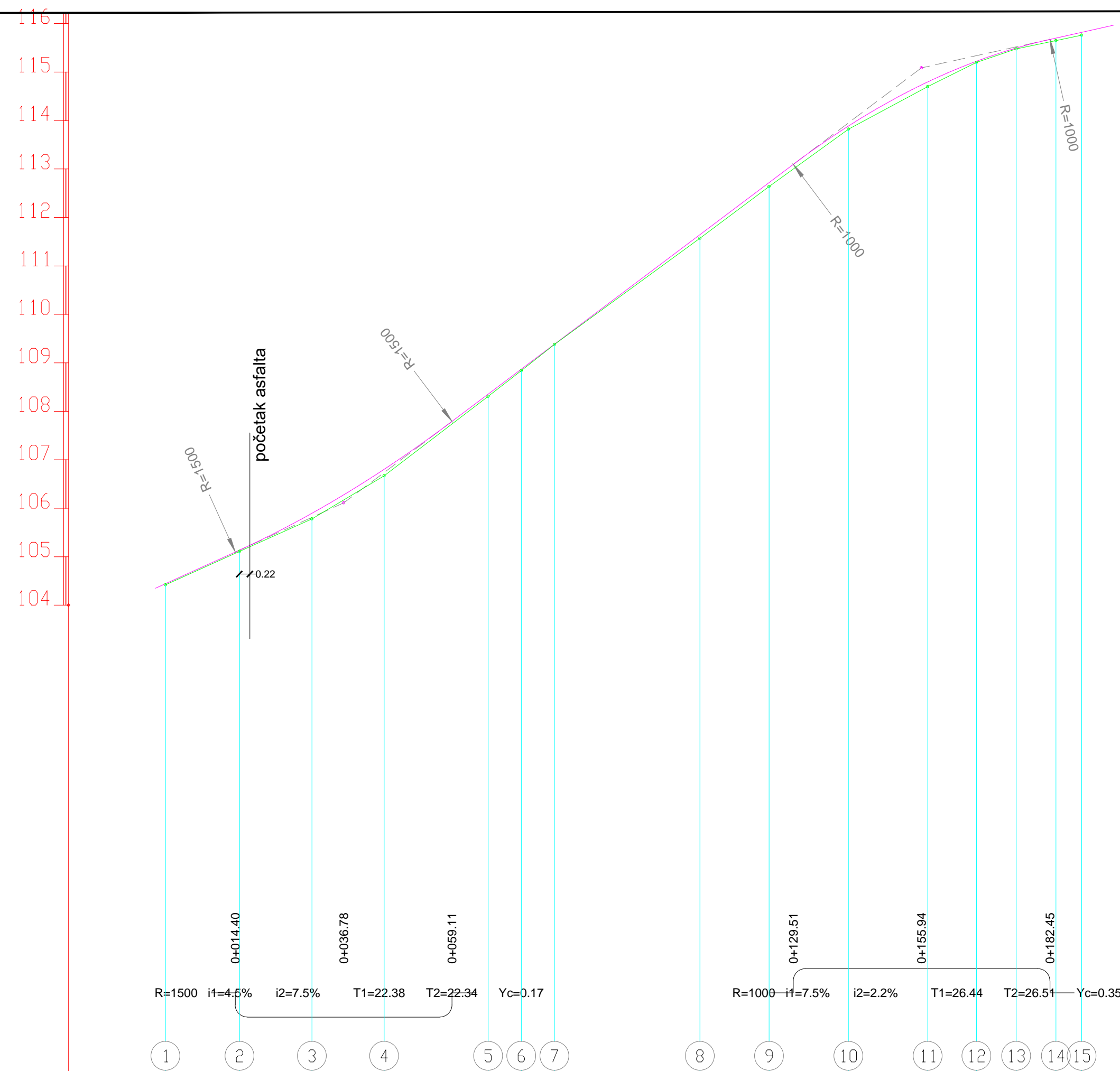

UZDUŽNI PROFIL
RAZMERA 1:100/1000



Zoran B. Mladenović

kote	terena	104.42	105.11	105.78	106.67	108.31	108.84	109.38	111.57	112.64	113.82	114.70	115.20	115.48	115.65	115.76							
	nivelete	104.44	105.14	105.90	106.81	108.35	108.87	109.38	111.64	112.72	113.89	114.80	115.22	115.50	115.70	115.82	115.76						
pravci i krivine		D=15.29		R=300.01 L=29.84		D=21.43		R=200.00 L=13.67		D=44.27		R=44.58 L=32.74		D=10.03		R=50.00 L=16.42		D=5.28					
vitoperenje		1.0/1.0	2.0/3.0	2.0/3.0	2.0/3.0	1.0/1.0	1.0/1.0	1.0/1.0	1.0/1.0	1.0/1.0	1.0/1.0	1.0/1.0	2.0/3.0	2.0/3.0	2.0/3.0	2.0/3.0	2.0/2.0						
rastojanje i stacionaža		0.00	15.29	14.92	30.21	14.92	45.13	21.44	66.57	73.40	80.23	30.00	110.23	14.28	124.51	16.36	140.87	16.37	157.24	167.27	175.48	183.69	188.97
nagib nivelete		4.54% 36.78m					7.53% 119.17m					2.22% 33.03m											

"Madenović1995" doo biro za projektovanje i inženjering Lapovo ul Njegoševa 9/4		PROJEKTANT: Zoran Mladenović dip.ing.grad. lic br 312 310 303	
INVESTITOR: Opštinska uprava opštine Žabari		SARADNIK: Miloš Mladenović dip. ing. grad.	
OBJEKAT: deo ulice saobraćajnica ul Miloša Obilića		NAZIV CRTEŽA: podužni profil I FAZA	
MESTO GRADNJE: Miloša Obilića, Žabare kp.br.7081 KO Žabare			
PROJEKAT: Saobraćajnica dela ul Miloša Obilića u dužini 190 m	DATUM 07.2017	RAZMERA 1:500	ZAVODNI BROJ 15-07/17

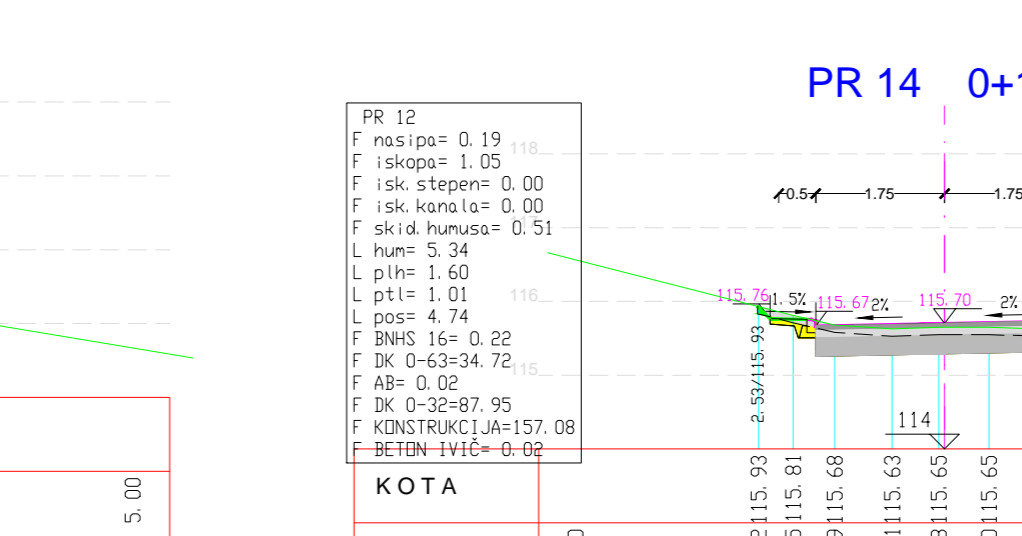
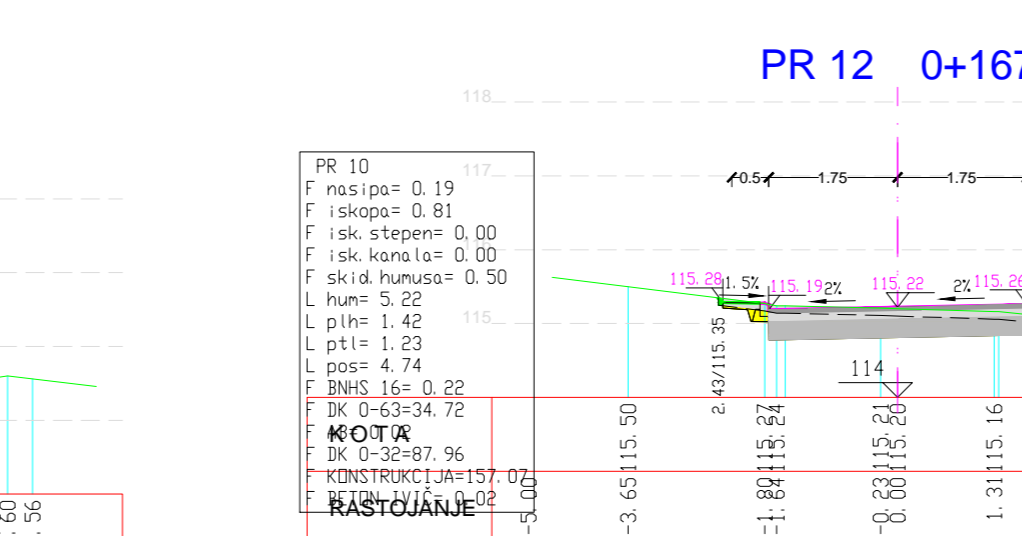
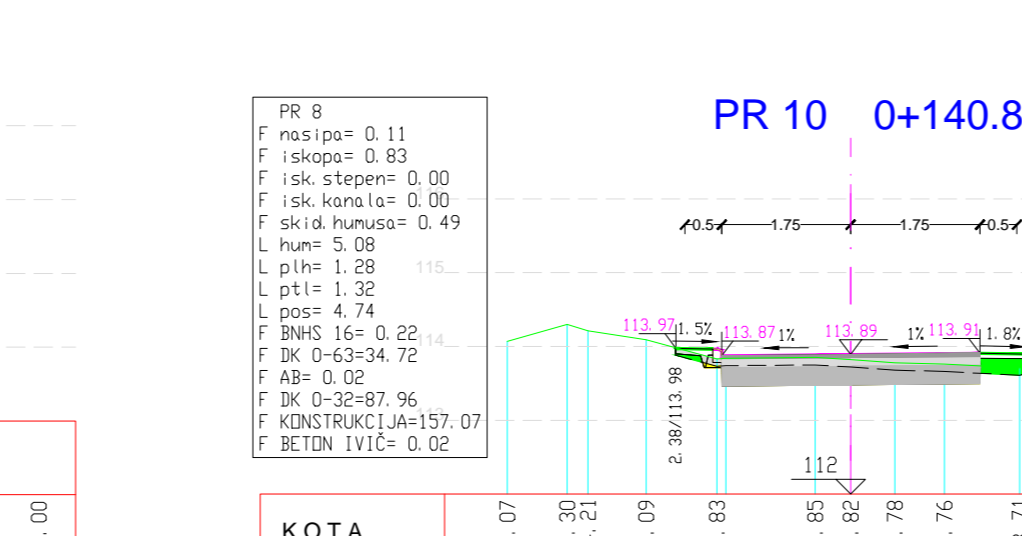
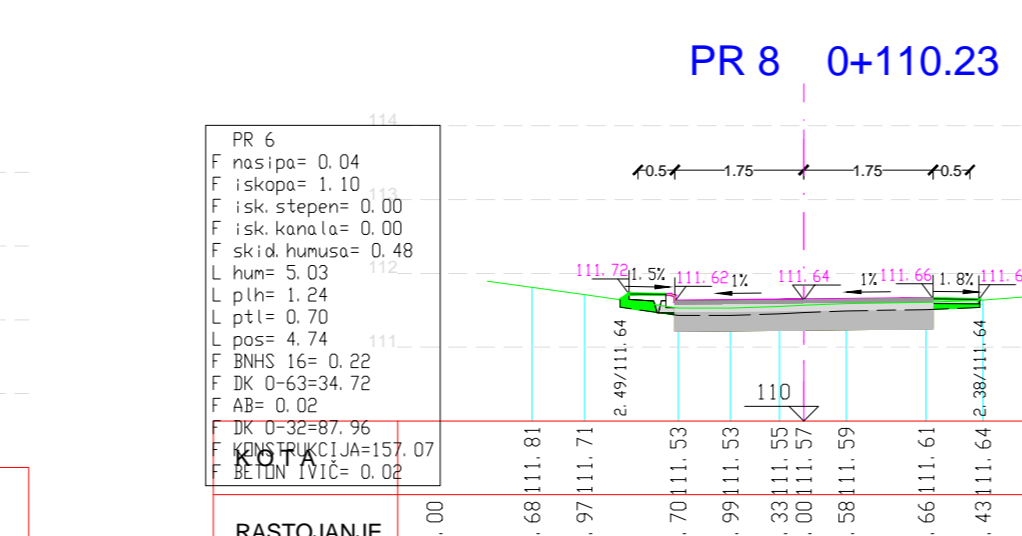
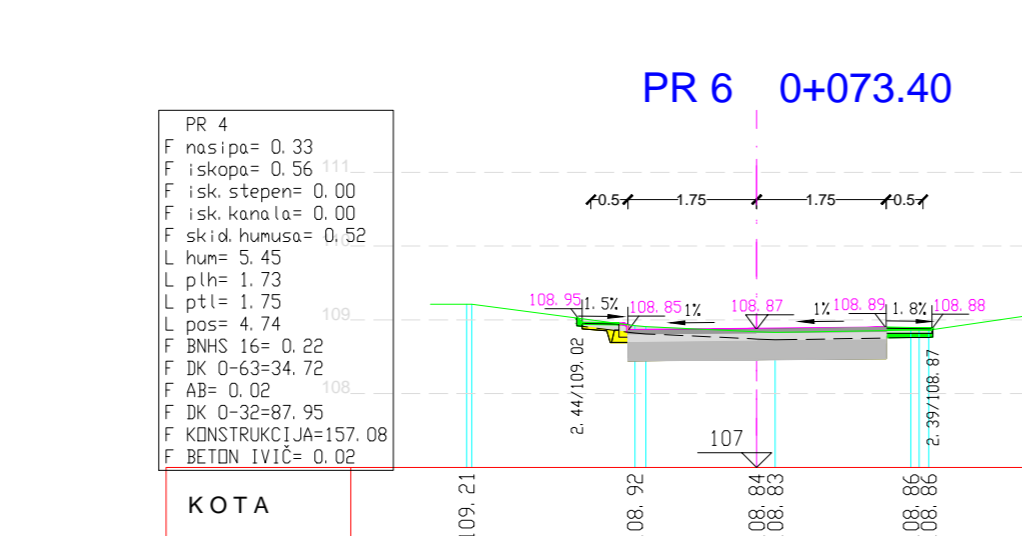
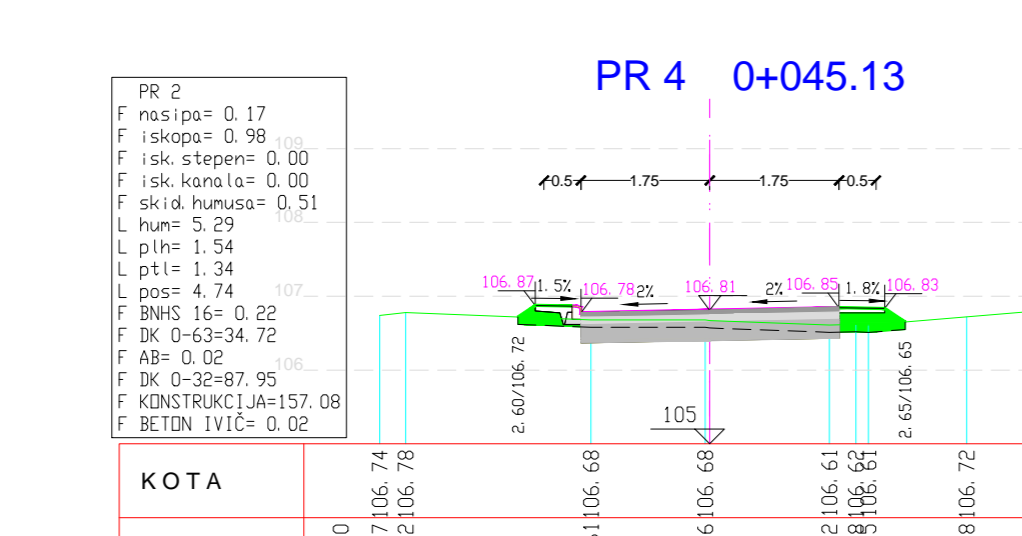
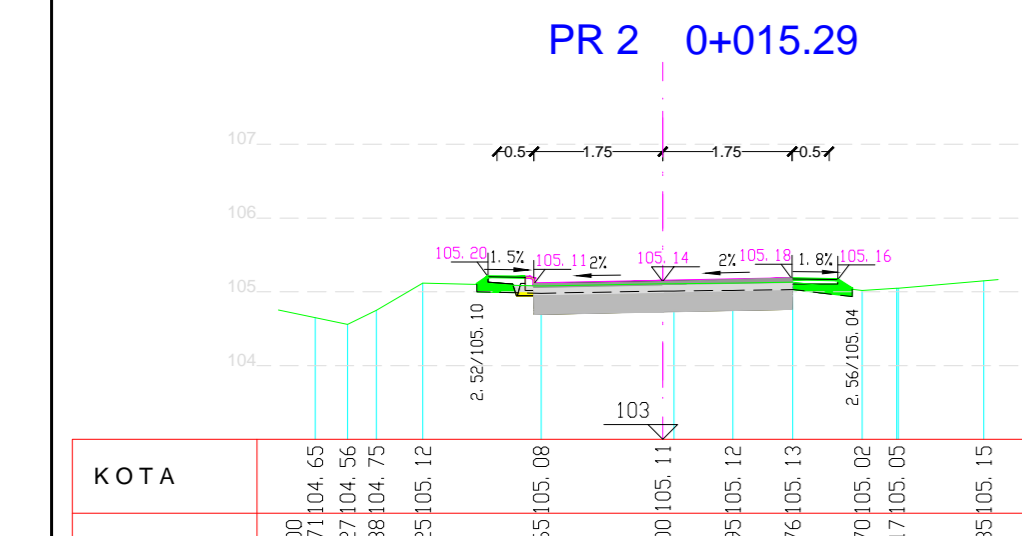
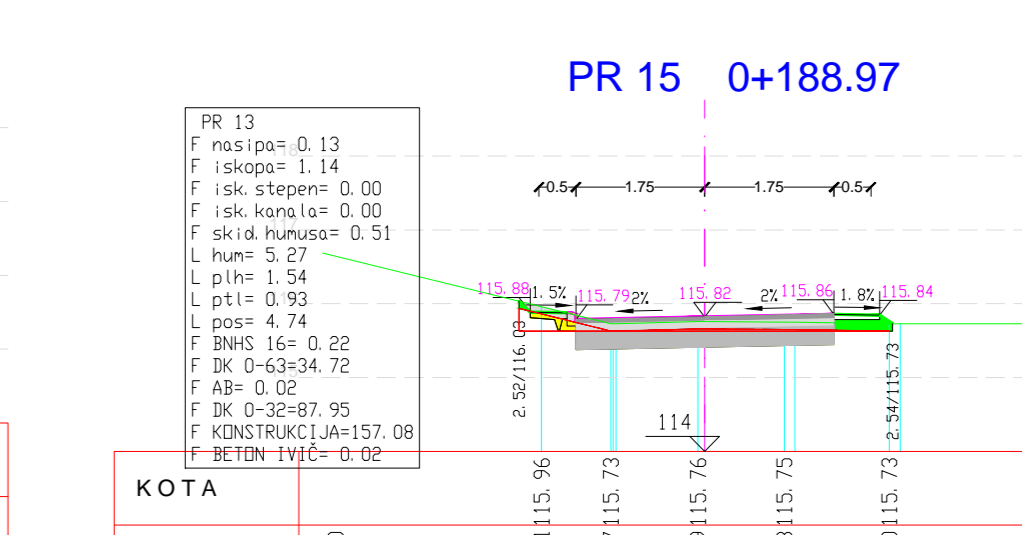
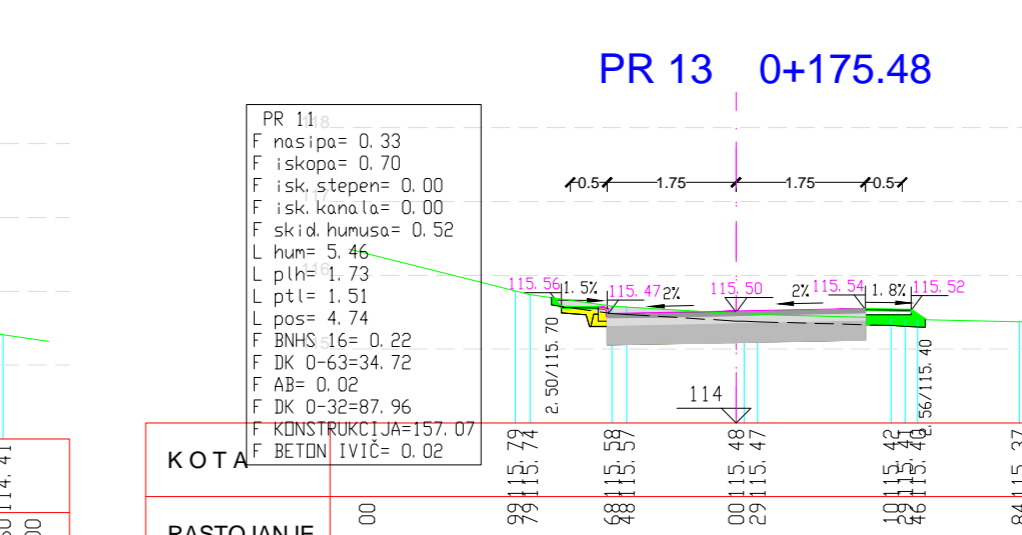
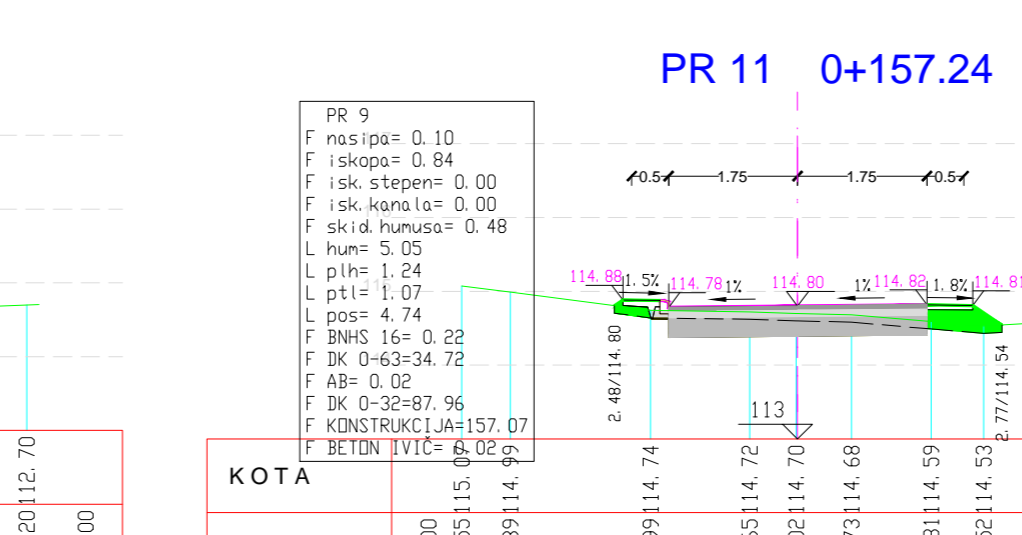
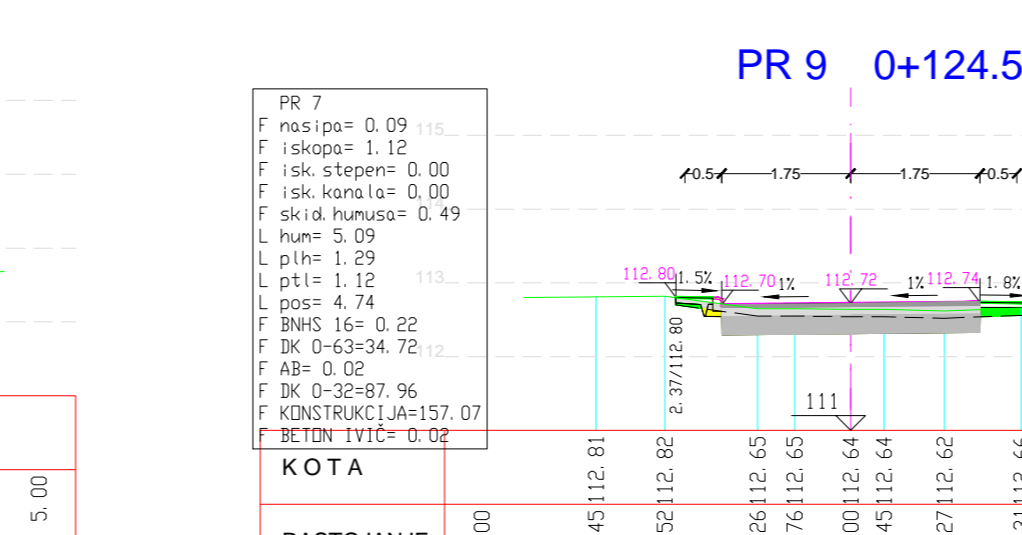
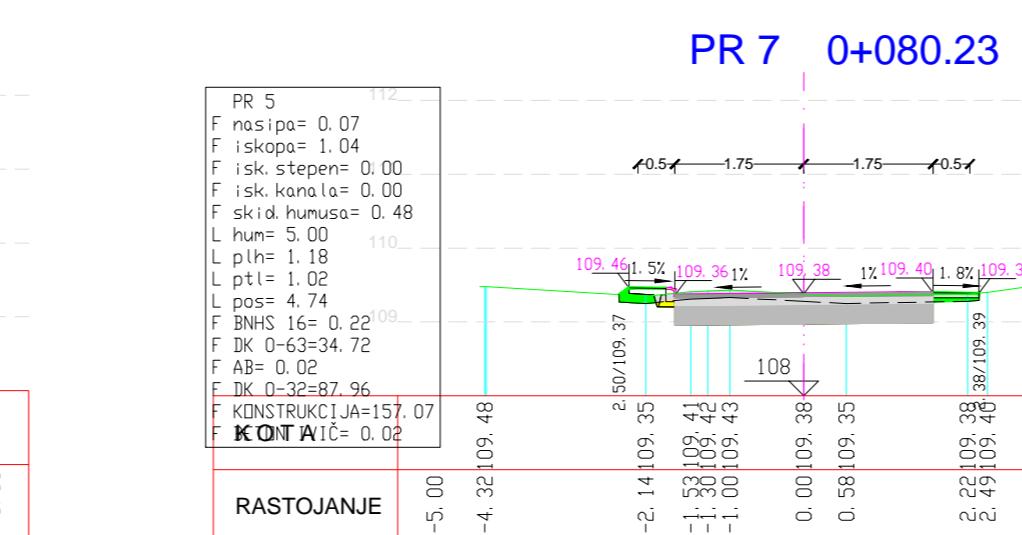
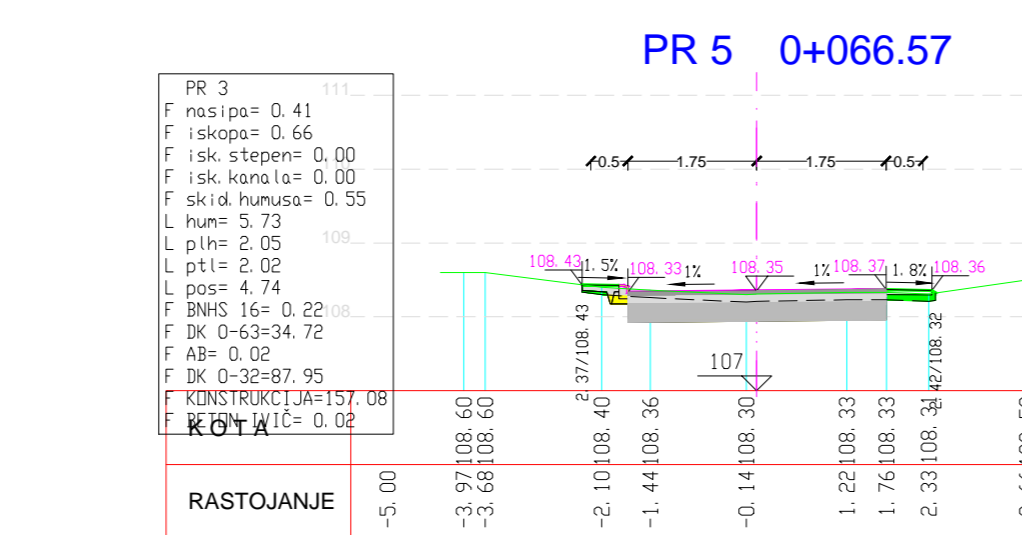
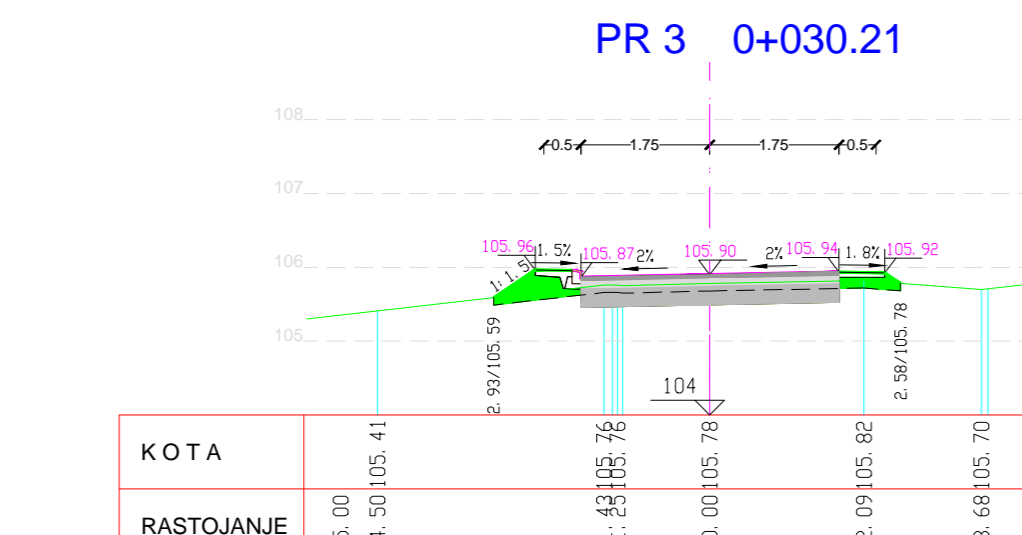
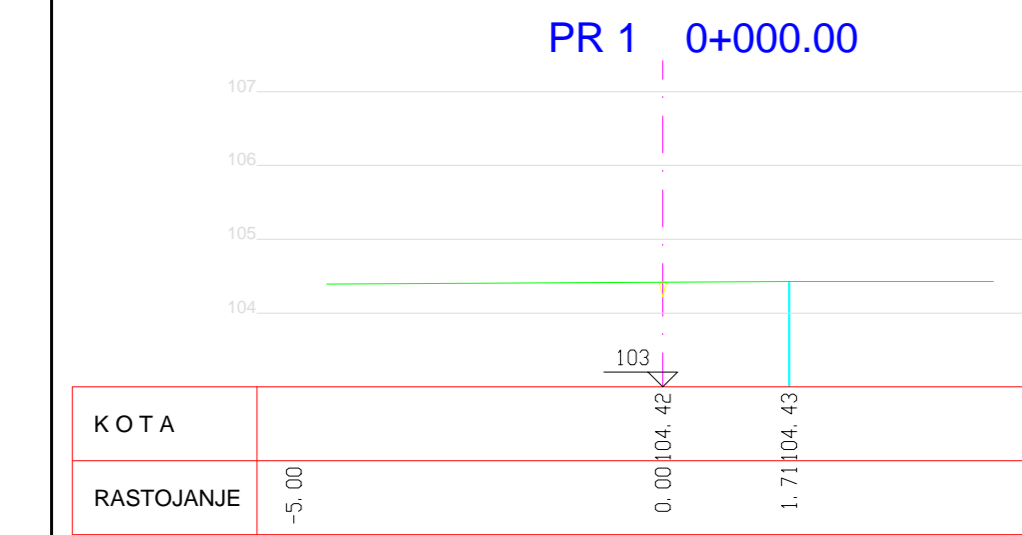

POPREČNI PROFILI
RAZMERA 1:100



Zoran Mladenović

"Mladenović1995" d.o.o. biro za projektovanje i inženjering Lapovo ul Njegoševa 9/4		PROJEKTANT: Zoran Mladenović dip.ing.grad. lic.br.312.310.303	
INVESTITOR: Opštinska uprava opštine Zabari		SARADNIK: Miloš Mladenović dip. ing. grad.	
OBJEKAT: deo ulice saobraćajnica ul Miloša Obilića		NAZIV CRTEŽA: poprečni profili I FAZA	
MESTO GRADNJE: Miloša Obilića, Zabare kp.br.7081 KO Zabare		DATUM: 07.2017	RAZMERA: 1:500
PROJEKAT: Saobraćajnica dela ul Miloša Obilića u dužini 190 m		ZAVODNI BROJ: 15-07/17	

ТЕХНИЧКИ ИЗВЕШТАЈ

1. ПРЕДМЕТ ПРОЈЕКТА

На захтев инвеститора урађен је пројекат улице Саве Ковачевића у насељу Влашки До у општини Жабаре.

Пројектна документација Идејни пројекат реконструкције предметне саобраћајнице подељена је у две фазе где је у првој фази пројектована ширина улице једнака постојећој ширини улице која се реконструише, а у другој фази ширина улице је једнака ширини по Плану генералне регулације насеља Влашки До, где је предвиђена и изградња тротоара.

2. ПОДЛОГЕ ЗА ИЗРАДУ ПРОЈЕКТА

- Геодетска подлога, топографски план у размери P=1:500.
- Детаљна фото документација прикупљена обиласком дате улице
- Важећа законска регулатива, прописи и стандарди за ову врсту објеката

3. КОЛОВОЗНА КОНСТРУКЦИЈА

Коловозна конструкција обухвата две фазе израде.

Прва фаза израде обухвата, израду тампона и носећег слоја асфалта БНС 22А.

Друга фаза обухвата израду хабајућег слоја асфалта АБ 11с

Коловозна конструкција улице Саве Ковачевића је следећа.

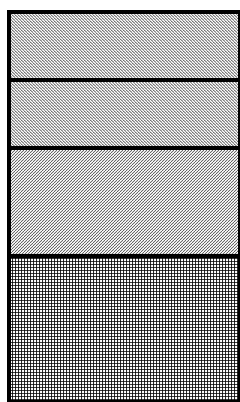
	АВ 11с- фаза 2	4 цм
	БНС 22А	6 цм
	Дробљени камен 0/31.5mm	10 cm
	Постојећи тампон 0/63 mm	20 cm
	Укупно слој:	40 cm

НАПОМЕНА: Важно је напоменути да се извођења свих коловозних конструкција могу обавити само уколико се изврши замена постојећих неодговарајућих материјала (грађевински шут, органске материје) у подтлу.

Постојећа коловозна конструкција садржи око 20-30 цм дробљеног камена и на неки начин то је била припрема за асфалтирање. Обзиром да су у

дужем временском периоду том саобраћајницом пролазили и аутомобили и камиони на том путу је дошло до сабијања датог тампона. Због те чињенице на дату коловозну конструкцију додати још 10цм дробљеног камена ДК 0/31,5мм а на местима где је то потребно и неопходно додати још 20цм дробљеног камена ДК 0/63,5мм. Урадити слојеве асфалта 6цм битуминизираниог слоја БНС 22А, и у другој фази завршни слој асфалта АБ 11с. Извођач радова у договору са надзорним органом теба да испита на којим деоницама је неопходан дробљени камен ДК 0/63,5мм а на којим не. На основу тога извести коловозну конструкцију.

Обзиром да нивелета прати постојећу нивелету али немогуће је било испројектовати је да у потпуности прати, потребно је само на појединим местима од материјала који чини постојећи макадамски коловоз а који је вишак, искористити га тако да чини материјал који се служи за насип пута. Што значи треба извршити поравнавање нивелете пута постојећим тампоном пута, по котама датим у пројекту.

4. СИТУАЦИОНИ ПЛАН И ПОДУЖНИ ПРОФИЛ

Пројекат осовине улице почиње на стационажи 0+012.06м, јер је почетак трасе улице удаљен 20м од ивице коловоза пута државног реда.

Ситуациони планови свих улица на К.О. Влашки До дати су на цртежима ситуационог плана. Ширина путева датих улица прате ширину постојеће улице. Ширина улице Саве Ковачевића износи 3.2м . Испрофилисати канале и продубити до потребне коте где ће отицање воде са коловоза и околног терена бити омогућено датим каналима.

Попречни нагиб коловоза улице извођач радова у договору са надзорним органом може прилагидити тако да нагиб коловоза буде усмерен ка каналу.

Подужни нагиби улице Саве Ковачевића износе у порасту 2.97%, 6.01%, 9.31%, 0.24%, 3.50%, а затим нивелета опада у нагибима 5.13% и 6.78%.

Пројектант:

Драгослав Тирић, дипл.инж.грађ.

ИКС Лиценца бр. 315 J479 10



Д. Тирић